



Número de Inventario	Clave Armonizada	Descripción del bien inmueble	Número del documento que ampara la propiedad del bien	Documento que ampara la propiedad del bien	Responsable de la guardia y custodia del documento que ampara la propiedad
PMS-IBI-001	1233-04-001	SUPERFICIE 235,74 METROS CUADRADOS	COPIA DE LA ESCRITURA PUBLICA NO. 1093, LIBRO 15, AMPARA PROPIEDADES A FAVOR DEL MUNICIPIO	COPIA DE LA ESCRITURA	CONTRALORIA MUNICIPAL
PMS-IBI-002	1230-14-001	SUPERFICIE DE 2,650,79 M2	PRIMER TESTIMONIO DEL CONTRATO DE DONACION, INSTRUMENTO NO. 14,192 VOL. 351 AMPARA PROPIEDAD A FAVOR DEL MUNICIPIO	PRIMER TESTIMONIO DEL CONTRATO DE DONACION,	CONTRALORIA MUNICIPAL
PMS-IBI-003	1230-13-001	SUPERFICIE DE 1500 METROS CUADRADOS.	DONACION GRATUITA DE FRACCION, INSTRUMENTO NO. 165, LIBRO 3, NUMERO DE CUENTA R-8198, AMPARA PROPIEDADES A FAVOR DEL MUNICIPIO	TESTIMONIO DE DONACION GRATUITA	CONTRALORIA MUNICIPAL
PMS-IBI-004	1230-08-001	SUPERFICIE TOTAL DE 1,104,00 M2	PRIMERA TESTIMONIO DEL CONTRATO DE DONACION, INSTRUMENTO NUMERO 20,735 VOLUMEN 623 CON NUMERO DE CUENTA U-8443 QUE AMPARA LA PROPIEDAD DEL MUNICIPIO	PRIMER TESTIMONIO DEL CONTRATO DE DONACION	CONTRALORIA MUNICIPAL
PMS-IBI-006	1230-11-001	SUPERFICIE 305,39M2	PROTOCOLIZACION DEL PERMISO DE SUBDIVISION, CONTRATO DE DONACION PURA Y SIMPLE, INSTRUMENTO NO. 8901 LIBRO 91 EX HACIENDA SAN JOAQUIN	PROTOCOLIZACION DEL PERMISO DE SUBDIVISION, CONTRATO DE DONACION PURA Y SIMPLE	CONTRALORIA MUNICIPAL
PMS-IBI-007	1230-05-001	SUPERFICIE 6992,43 M 2.	TESTIMONIAL AD PERPETUUM, NO. DE INSTRUMENTO 6978 LIBRO 92 CON NUMERO DE CUENTA U-8519 QUE AMPARA A FAVOR DEL MUNICIPIO	TESTIMONIAL AD PERPETUUM	CONTRALORIA MUNICIPAL
PMS-IBI-008	1233-04	AL NORTE EN CINCO LINEAS 3651 M., 757 M., 66,40 M., 5,43 M., Y 25,80 M. LINDA CON CERRO DE REVOLUCION Y PROPIEDAD PRIVADA, AL SUR EN 130,61 M. LINDA CON AVENIDA REVOLUCION SUR, AL PONIENTE EN 54,99 M. LINDA CON PROPIEDAD DEL MUNICIPIO DE SINGULUCAN, HIDALGO; AL ORIENTE: 48,22 M. LINDA CON AVENIDA REVOLUCION SUR, AL PONIENTE EN 54,99 M. LINDA CON PROPIEDAD PRIVADA CON UNA SUPERFICIE TOTAL DE 6,631 SEIS MIL OCHOCIENTOS TREINTA Y UN METROS CUADRADOS	TESTIMONIO QUE CONTIENE LA PROTOCOLIZACION DE LAS DILIGENCIAS DE INFORMACION AD-PERPETUUM, LIBRO: 108 CIENTO SEIS, INSTRUMENTO: 7833 SIETE MIL OCHOCIENTOS CINCUENTA Y TRES	TESTIMONIO QUE CONTIENE LA PROTOCOLIZACION DE LAS DILIGENCIAS DE INFORMACION AD-PERPETUUM	CONTRALORIA MUNICIPAL
PMS-IBI-009	1233-03	AL NORTE EN (443,83) METROS, LINDA CON CAMINO VEGINAL SOMORTEL; AL SUR: EN (389,49) METROS, LINDA CON PROPIEDAD PRIVADA DEL CIUDADANO DAVID RODRIGUEZ; AL ORIENTE: EN TRES LINEAS, LA PRIMERA DE (24,45) METROS, LA SEGUNDA DE (63,59) METROS, Y LA TERCERA DE (134,407) METROS, LINDA CON PROPIEDAD DE LOS CIUDADANOS MELISSO DELFINO ROSALES RUIZ NORBERTO RUIZ, ROSALES RUIZ, REYNA LETICIA ROSALES RUIZ, HECTOR ROSALES RUIZ, MARIA CONCEPCION ROSALES RUIZ Y GREGORIO SANCHEZ RAMOS; Y AL PONIENTE: EN (270,48) METROS, LINDA CON PROPIEDAD DEL SEÑOR TOMAS SANTIILLAN, CON UNA SUPERFICIE TOTAL DE (100,000) METROS CUADRADOS	INSTRUMENTO NUMERO (90,724), PROTOCOLO ABIERTO, FOLIOS NUMERO 36,716 AL 36,720	INSTRUMENTO DE FORMALIZACION DE CONTRATO DE DONACION	CONTRALORIA MUNICIPAL
PMS-IBI-010	1233-01	AL NORTE EN 24 METROS COLINDA CON PROPIEDAD PRIVADA, AL SUR: EN 17,06 METROS COLINDA CON CALLE, AL ORIENTE: 6,10 METROS COLINDA CON CALLE, AL PONIENTE: 18,44 METROS COLINDA CON LA CALLE, CON UNA SUPERFICIE TOTAL DE 228,01 METROS CUADRADOS	EXPEDIENTE NUMERO 30127019 JURISDICCION VOLUNTARIA INFORMACION TESTIMONIAL AD-PERPETUUM	JURISDICCION VOLUNTARIA INFORMACION TESTIMONIAL AD-PERPETUUM	CONTRALORIA MUNICIPAL
PMS-IBI-011	1233-01	AL NORTE 19,32, LINDA CON RENATO LAZCANO HERMANDEZ, Y AGUSTIN LAZCANO HERMANDEZ, AL SUR 17,72, COLINDA CON RENATO LAZCANO HERMANDEZ Y AGUSTIN LAZCANO HERMANDEZ, AL ORIENTE 22,03, LINDA CON RENATO LAZCANO HERMANDEZ Y AGUSTIN LAZCANO HERMANDEZ, CON UNA SUPERFICIE TOTAL DE 441,82 METROS CUADRADOS	EXPEDIENTE NUMERO 5792018 JURISDICCION VOLUNTARIA AD PERPETUUM	JURISDICCION VOLUNTARIA INFORMACION TESTIMONIAL AD-PERPETUUM	CONTRALORIA MUNICIPAL



PMS-IBI-015	1233-01	<p>AL NORTE EN 39 METROS LINDA CON PROPIEDAD PRIVADA; AL SUR EN 36.48 METROS LINDA CON ESCUELA; AL ORIENTE: 18.59 METROS LINDA CON CALLE AL PONIENTE, 21.42 METROS LINDA CON PROPIEDAD PRIVADA, CON UNA SUPERFICIE TOTAL DE 733.73 METROS CUADRADOS.</p>	<p>EXPEDIENTE NUMERO: 889/2018 JURISDICCION VOLUNTARIA INFORMACION TESTIMONIAL AD-PERPETUAM</p>	JURISDICCION VOLUNTARIA AD PERPETUAM	CONTRALORIA MUNICIPAL
PMS-IBI-014	1233-01	<p>AL NORTE 30.60 METROS, LINDA CON JOSE ALBERTO FRAGOZO CASTILLO; AL SUR 29.60 METROS LINDA CON JOSE ALBERTO FRAGOZO CASTILLO; AL PONIENTE: 57.05 METROS LINDA CON JOSE ALBERTO FRAGOZO CASTILLO; AL ORIENTE: 57.05 METROS LINDA CON CAMINO CON UNA SUPERFICIE TOTAL DE 1,701.89 METROS CUADRADOS</p>	<p>EXPEDIENTE NUMERO: 592/2018 JURISDICCION VOLUNTARIA INFORMACION TESTIMONIAL AD-PERPETUAM</p>	JURISDICCION VOLUNTARIA AD PERPETUAM	CONTRALORIA MUNICIPAL
PMS-IBI-013	1233-07	<p>AL NORTE EN 4 CUATROS LINEAS QUEBRADAS DE 29.28 METROS, 10.10 METROS, 6.59 METROS, 5.63 METROS LINDA CON CAMINO, AL SUR EN 2 LINEAS QUEBRADAS DE 13.08 METROS LINDA CON CAMINO, AL ORIENTE EN TRES LINEAS QUEBRADAS DE 6,35; 34 METROS, 7.64 METROS LINDA CON CAMINO AL PONIENTE EN 4 LINEAS QUEBRADAS DE 10.34 METROS, 11.15 METROS, 11.23 METROS, 139.61 METROS LINDA CON CAMINO, CON UNA SUPERFICIE TOTAL DE 2,720.15 METROS CUADRADOS</p>	<p>EXPEDIENTE NUMERO: 581, 2018 JURISDICCION VOLUNTARIA INFORMACION TESTIMONIAL AD-PERPETUAM.</p>	JURISDICCION VOLUNTARIA AD PERPETUAM	CONTRALORIA MUNICIPAL
PMS-IBI-012	1233-06	<p>AL NORTE 86.93 LINDA CON CAMINO, AL SUR 97.78 LINDA, CON CAMINO, AL ORIENTE 32.65 LINDA CON RITA FRAGOZO CON UNA SUPERFICIE TOTAL DE 4,333.32 METROS CUADRADOS</p>	<p>EXPEDIENTE NUMERO 579/2018 JURISDICCION VOLUNTARIA AD PERPETUAM</p>	JURISDICCION VOLUNTARIA AD PERPETUAM	CONTRALORIA MUNICIPAL



Situación legal del bien inmueble	Ubicación	Fecha de adquisición /movimiento	Valor Actual	Valor de adquisición /movimiento	uso o destino	forma de adquisición	Observaciones
En regla	CALE 12 DE OCTUBRE 28, SINGUILUCAN, HIDALGO.	23/1/2013	\$300,000.00	\$23,600.00	MERCADO MUNICIPAL	Compra	Ninguno
En regla	EJIDO EL SUSTO, LOCALIDAD EL SUSTO	01/09/2015	\$1,550,000.00	\$0.00	CASA DE SALUD CAPILLA Y AUDITORIO MUNICIPAL LOCALIDAD EL SUSTO	Donación	Ninguno
En regla	AVENIDA REVOLUCION NORTE SIN LOCALIDAD DE LA COMUNIDAD	15/02/2017	\$1,350,000.00	\$0.00	SE DESCONOCE	Donación	Ninguno
En regla	AVENIDA JUAREZ SIN NUMERO SINGUILUCAN, HIDALGO.	27/08/2018	\$2,000,000.00	\$0.00	LA CAJCHITA PARA USOS MULTIPLES	Donación	Ninguno
En regla	EX HACIENDA DE SAN JOAQUIN	25/05/2018	\$200,000.00	\$0.00	LA IGLESIA EX HACIENDA SAN JOAQUIN	Donación	Ninguno
En regla	PLAZA DEL ARTICULO 115, COLONIA CENTRO	05/07/2018	\$6,000,000.00	\$5,000.00	PLAZA PRINCIPAL, AUDITORIO MUNICIPAL Y PRESIDENCIA MUNICIPAL	Compra	Ninguno
EN REGLA	AVENIDA REVOLUCION SUR, COLONIA CENTRO, SINGUILUCAN, HIDALGO.	09/10/2019	\$0.00	\$0.00	MERCADO, CAJCHAS, OFICINAS DE PRESIDENCIA, FRONTON, CENTRO DE ASISTENCIA INFANTIL COMUNITARIO	DONACION (PRESCRIPCIÓN POSITIVA)	Ninguno
EN REGLA	PREDIO RUSTICO, CONOCIDO COMO RANCHO LOS ROSALES, UBICADO EN CAMINO A SOMORIEL, LAS PILAS ENTRE SOMORIEL Y LA REFORMA, MUNICIPIO DE SINGUILUCAN, ESTADO DE HIDALGO.	09/11/2018	\$0.00	\$0.00	UNIDAD BASICA DE REHABILITACION Y SEGURIDAD PÚBLICA	Donación	Ninguno
EN PROCESO	UN PREDIO UBICADO EN LA COMUNIDAD DE SEGUNDAS LALAS EN EL MUNICIPIO DE SINGUILUCAN, HIDALGO.	31/09/2018	\$0.00	\$0.00	AUDITORIO	DONACION	EN TRAMITE
EN PROCESO	PREDIO RUSTICO UBICADO EN LA COMUNIDAD DE BUENA VISTA, MUNICIPIO DE SINGUILUCAN, HIDALGO.	29/05/2018	\$0.00	\$0.00	CAJCHITA DE USOS MULTIPLES	DONACION	EN TRAMITE



EN PROCESO	UN PREDIO UBICADO EN LA COMUNIDAD DE MIRASOLES EN EL MUNICIPIO DE SINGULUCAN,	31/09/2018	\$0.00	\$0.00	AUDITORIO	DONACION	
EN PROCESO	UN PREDIO RUSTICO UBICADO EN LA COMUNIDAD DE TEPETONGO, LA PAULA, MUNICIPIO DE SINGULUCAN, HIDALGO.	24/05/2018	\$0.00	\$0.00	AUDITORIO	DONACION	EN TRAMITE
EN PROCESO	PREDIO RUSTICO UBICADO EN LA COMUNIDAD DE CARABALLO MUNICIPIO DE SINGULUCAN, HIDALGO.	27/04/2018	\$0.00	\$0.00	CAPILLA	DONACION	EN TRAMITE
EN PROCESO	PREDIO RUSTICO UBICADO EN LA COMUNIDAD DE CARABALLO MUNICIPIO DE SINGULUCAN, HIDALGO.	27/04/2018	\$0.00	\$0.00	CANCHA DE USOS MULTIPLES	DONACION	EN TRAMITE

INVENTARIO PARQUE VEHICULAR

No. INV.	CANTIDAD	DESCRIPCIÓN DEL BIEN	AREA DE ADSCRIPCIÓN	FECHA DE ADQUISICIÓN	VALOR EN LIBROS	FORMA DE ADQUISICIÓN	CONDICIONES
1609-PV-003	1	RETROEXCAVADORA CARGADOR CATERPILLAR—MODELO 1997 416 C 1209551—SERIE 4ZN03465 C—SIN PLACAS	MAQUINARIA	SE DESCONOCE	\$170,000.00	COMPRA	NO FUNCIONA
1609-PV-005	1	CAMIONETA CHEVROLET SILVERADO—COLOR BLANCO—MODELO 2006—No. DE SERIE 3G8EC14X26M110763—PLACAS HK-89-377—FACTURA No. 26306	ALUMBRADO PUBLICO	26/04/2006	\$153,086.00	COMPRA	REGULAR
1609-PV-007	1	VEHICULO MARCA NISSAN—MODELO 2009—COLOR BLANCO POLAR—No. DE SERIE CHASIS: 3N6DD23T59K002434—No. DE MOTOR: KA24-394238A—FACTURA 13859	SEGURIDAD PUBLICA	02/06/2008	\$170,500.00	COMPRA	REGULAR
1609-PV-008	1	VEHICULO MARCA NISSAN—MODELO 2009—TIPO DOBLE CABINA TIPICA TM, COLOR PLATA—No. DE SERIE CHASIS: 3N6DD23T29K002407—No. DE MOTOR: KA24-393900A—FACTURA 13861.	DESARROLLO AGROPECUARIO	02/06/2008	\$170,500.00	COMPRA	REGULAR
1609-PV-009	1	CAMIONETA NISSAN CHASIS LARGO—MODELO 2007—COLOR BLANCA CAJA SECA TERMICA NISSAN—No. DE SERIE 3N6DD14S47K028715—MOTOR KA24-341554A—FACTURA 24419	DIF	02/03/2007	\$141,500.00	COMPRA	REGULAR
1609-PV-010	1	AMBULANCIA—FORD 2009—MATRICULA 248—No. SERIE: 1FTNE14W49DA209002	PROTECCIÓN CIVIL;	SE DESCONOCE	\$0.00	COMODATO	REGULAR
1609-PV-016	1	CAMIONETA FORD RANGER—MODELO 2011—COLOR BLANCO OXFORD—No. CHASIS 8AF65AD2B26375536—FACTURA No. 9023001777—FACTURA No. 9023001777	MAQUINARIA	26/12/2012	\$169,827.59	COMPRA	REGULAR
1609-PV-018	1	CAMION TORON—MARCA FAMS—MODELO 1990—COLOR NARANJA—No. SERIE CHASIS C2121VMED00097 S/N MOTOR—FACTURA No. 736	MAQUINARIA	28/12/2012	\$450,000.00	COMPRA	REGULAR
1609-PV-021	1	CAMIONETA MARCA FORD T1PO F-150 XL BASE CAB REG 4,2 V6 MANUAL MODELO 2009, No. SERIE 3FTRF17259MA11511 S/N MOTOR COLOR BLANCO OXFORD CLAVE VEHICULAR 1490601, PLACAS MEJ-42-08 CILINDROS 6 RENDIMIENTO 7,36 KM/L	PROTECCION CIVIL	12/08/2013	\$100,856.48	COMPRA	REGULAR
1609-PV-023	1	CAMIONETA FORD F-350 SUPER DUTY XL PLUS—MODELO 2012—No SERIE 1FDEF3G69CEA09802—MOTOR S/N—CLAVE VEHICULAR 2490408—COLOR BLANCO OXFORD TELA GRIS MEDIO—PLACAS KZ-46-632—FACTURA A1960	LIMPIAS	19/09/2018	\$230,000.00	COMPRA	REGULAR
1609-PV-024	1	CAMIONETA CHEVROLET—MODELO 2012—No SERIE 1GCD93C90C812606—CLAVE VEHICULAR 1032005—COLOR BLANCO OLIMPICO—PLACAS KC-70-11—FOLIO DE FACTURA A2256	SERVICIOS PUBLICOS	28/12/2013	\$212,000.00	COMPRA	REGULAR
1609-PV-025	1	CAMIONETA FORD F-150—MODELO 2014—No SERIE 1FTMF1CM7EKF30854—FACTURA NO. 0000000049 FLVJ—PLACAS HM-56-D4F	SEGURIDAD PUBLICA	13/05/2015	\$277,000.00	COMPRA	REGULAR
1609-PV-026	1	AUTOMOVIL VOLKSWAGEN POINTER—COLOR BLANCO—MODELO 2008—No SERIE 9BWC005WX8P128613—No MOTOR BUY103382—PLACAS HLY-7936—FACTURA SERIE DT—FOLIO No. 14023	DIF	31/07/2015	\$33,000.00	COMPRA	REGULAR
1609-PV-027	1	CAMIONETA NISSAN NP300—MODELO 2016—COLOR BLANCO—No MOTOR QR25054749H—No. SERIE 3N6AD35C8G84840329—NO PLACAS HJ9929F—INVENTARIO 8411	DIF	25/01/2016	\$0.00	COMODATO	REGULAR
1609-PV-028	1	AMBULANCIA DODGE RAM VAN 2500 PROMASTER AUTOMATICA—MODELO 2014—COLOR BLANCO—No SERIE 3C8TRVCGXE114134—No MOTOR S/N—NUMERO ECONOMICO 1187	PROTECCION CIVIL	08/04/2016	\$0.00	COMODATO	REGULAR
1609-PV-030	1	TRACTOR DE PODA MODELO D-140—CON BOLSA RECOLECTORA, MODELO D140—NO DE SERIE: 1GXD140AEFF604447—FACTURA 67557	COMUDE	05/10/2016	\$51,500.00	COMPRA	REGULAR
1609-PV-031	1	AUTOMOVIL CHEVROLET AVEO SEDAN—MODELO 2013—No. SERIE 3G1TA5AF9DL210947—CLAVE VEHICULAR: 0038109 COLOR GRIS—PLACAS: HPC877A—FACTURA FE FOLIO 43359	DIF	15/11/2016	\$94,000.00	COMPRA	REGULAR
1609-PV-032	1	AUTOMOVIL CHEVROLET AVEO—MODELO 2013—No. SERIE 3G1TA5AF9DL112274—CLAVE VEHICULAR: 0038116—COLOR PLATA BRILLANTE—FACTURA FE SERIE: A FOLIO: 43358	DIF	15/11/2016	\$91,000.00	COMPRA	REGULAR
1609-PV-033	1	CAMIONETA CHEVROLET SILVERADO 1500—MODELO 2013—No. SERIE 3GCNC9CX6DG277988—FACTURA FE FOLIO 43940—COLOR BLANCO.	SEGURIDAD PUBLICA	24/11/2016	\$143,500.00	COMPRA	REGULAR





1609-PV-034	1	MOTOCONFORMADORA HIDRAULICA ARTICULADA—MODELO 720A SERIE III -- SERIE: 14297—NO. DE MOTOR 44608040—AÑO 1997—MARCA CHAMPION	MAQUINARIA	25/01/2017	\$696,000.00	COMPRA	REGULAR
1609-PV-035	1	CAMIONETA CHEVROLET C-35 HD—MODELO 2001—NO. SERIE 3GBK34G41M107404—COLOR BLANCO OLIMPIO GRIS MOTOR G.M—FACTURA 4699	LIMPIAS	15/01/2017	\$146,680.00	COMPRA	REGULAR
1609-PV-038	1	NISSAN TIDA—NO. SERIE 3N1B31A3AL45236—MODELO 2010—NO. MOTOR MR18515340H—FOLIO FISCAL AAA14598-2813-482C-8EEC-7CD770101314—PLACAS HPC875A	DIF	07/02/2018	\$90,000.00	COMPRA	REGULAR
1609-PV-039	1	NISSAN SENTRA—NO. SERIE 3N1AB6AD6B10917—MODELO 2011—NO. MOTOR MR20533955H—FACTURA No. 20096—PLACAS HPC877A	DIF	25/01/2018	\$229,300.00	COMPRA	REGULAR
1609-PV-040	1	NISSAN NP300 FRONTIER XE TM AC P SEG—NO. SERIE 3N6AD33A0JK82193—NO. MOTOR GR25239311H—MODELO 2018—FACTURA FOLIO Y SERIE 003734T	SEGURIDAD PUBLICA	13/02/2018	\$345,400.00	COMPRA	REGULAR
1609-PV-041	1	NISSAN NP300 FRONTIER XE TM AC P SEG—NO. SERIE 3N6AD33A0JK82194—NO. MOTOR GR25239312H—MODELO 2018—FACTURA FOLIO Y SERIE 003733T	SEGURIDAD PUBLICA	13/02/2018	\$345,400.00	COMPRA	REGULAR
1609-PV-043		CAMIONETA MARCA FORD F-350 ESTACAS—MODELO 1980—COLOR VERDE—NO. DE SERIE AC3WJ51187—FACTURA 6426	LIMPIAS	20/09/2018	\$45,000.00	COMPRA	NO FUNCIONA
1609-PV-044	1	CHEVROLET AVEO—COLOR BLANCO OLIMPIO—MODELO 2014—NO. DE SERIE 3G1TA5AF6EL153480—FACTURA FE FOLIO 49541	DIF	16/03/2017	\$104,800.00	COMPRA	REGULAR
1609-PV-045	1	CAMION USADO MARCA DINA—MOD: 1986—TIPO VOLTEO—NO DE SERIE: 41-39498B6—REG. FED. AUT. 7762433 CAPACIDAD 8 TONELADAS—MOTOR NO. SERIE: 11321168—PEDIMENTO : 142434374001812—FACTURA NO. 17	MAQUINARIA	23/01/2019	\$450,000.00	COMPRA	REGULAR
1609-PV-047	1	UN AUTOMOVIL MARCA VOLKSWAGEN TIPO TOUARREG—MODELO 2011—SERIE:WVFS87P9BD009941—FACTURA FOLIO Y SERIE 255—MOTOR CGR001777.	PRESIDENTA DIF	26/05/2017	\$304,999.99	COMPRA	REGULAR
1609-PV-048	1	CAMION PIPA INTERNACIONAL—COLOR BLANCO—AÑO 2010—SERIE: NO. 3HAMMA AR3AL239907—MOTOR 466MM2N8002974—FOLIO FISCAL 1A026977-C7F6-43DS-AC4E-246AE083B183—TANQUE PIPA PARA AGUA CAPACIDAD 10000 LTS.	MAQUINARIA	01/07/2020	\$440,000.00	COMPRA	REGULAR
1609-PV-049	1	CAMIONETA JEEP AUTOMOVIL VAONETA—COLOR NEGRA—MODELO 2012—NO. DE SERIE 1C4RGE8TBCC137005	PRESIDENTA	22/02/2021	\$420,000.00	COMPRA	REGULAR
1609-PV-050	1	UNIDAD HONDA HR-VEPIC CVT—MODELO 2016—NO. MOTOR R1821052275—COLOR BLANCO ORQUIDEA—SERIE 3HGUR5855GMM0075530—FACTURA FVC-780—PLACAS GXY-875-B	COMPRA	18/12/2020	\$323,100.00	COMPRA	REGULAR
1609-PV-051	1	CHEVROLET AVEO AZUL—MODELO 2012—NO. DE SERIE 3G1TA5AF8CL132191—FACTURA 23043 C—PLACAS HGU-998-A	COMPRA	05/01/2021	\$145,900.00	COMPRA	REGULAR
1609-PV-052	1	CAMIONETA MARCA FORD RANGER J9G-20—COLOR BLANCO NIEVE—MOD. 2020—SERIE AF4HR6CATA7P114871—MOTOR S/M—FACTURA NO. 000000001235FLVN	SEGURIDAD PUBLICA	21/12/2020	412,393.00	COMPRA	REGULAR
1609-PV-053	1	CAMIONETA FORD RANGER—MODELO 2011—COLOR EXTERIOR BLANCO INTERIORES TELA GRIS—NUMERO DE SERIE BAFER5AD0B6392138—FACTURA NO. AA00000784	SEGURIDAD PUBLICA	27/09/2022	371,200.00	COMPRA	REGULAR
1609-PV-054	1	TOYOTA YARIS SD CORE MT—MODELO 2020—NUMERO DE SERIE MR2B29F35L1208925—MOTOR 2NR-5451472—COLOR EXTERIOR PLATA—FACTURA NO. AB000008256	SEGURIDAD PUBLICA	09/09/2022	440,800.00	COMPRA	REGULAR

**MUNICIPIO DE: SINGUILUCAN, HGO.
RELACIÓN DE BIENES MUEBLES
EJERCICIO FISCAL 2020-2024**



[Handwritten signature]

PROTECCIÓN CIVIL							
CUENTA	CANTIDAD	DESCRIPCIÓN DEL BIEN	ÁREA DE ADSCRIPCIÓN	FECHA DE ADQUISICIÓN	VALOR EN LIBROS	FORMA DE ADQUISICIÓN	CONDICIONES FÍSICAS DEL BIEN
1620-PCM-03	1	LITERA ARLIN C/COLCHON	PROTECCION CIVIL MUNICIPAL	18/12/2002	\$3,450.00	COMPRA	REGULAR
1620-PCM-04	1	ESCRITORIO METALICO DE 4 CAJONES COLOR GRIS	PROTECCION CIVIL MUNICIPAL	2006-2009	\$999.00	COMPRA	MALO
1620-PCM-06	1	MESA DE MADERA	PROTECCION CIVIL MUNICIPAL	2006-2009	\$799.00	COMPRA	MALO
1620-PCM-10	1	HACHA CON PICO DE BOMBERO MANGO LARGO	PROTECCION CIVIL MUNICIPAL	28/12/2001	\$702.60	COMPRA	MALO
1620-PCM-11	1	CASCOS PROTECTORES DE PLASTICO COLOR ROJO	PROTECCION CIVIL MUNICIPAL	SE DESCONOCES	\$999.00	DONACION	REGULAR
1620-PCM-12	1	CASCO PROTECTORES DE PLASTICO COLOR ROJO	PROTECCION CIVIL MUNICIPAL	SE DESCONOCES	\$999.00	DONACION	REGULAR

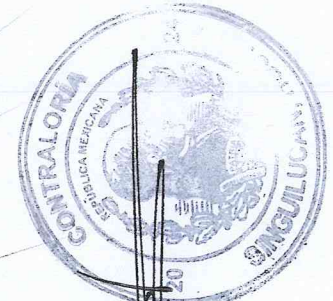

[Handwritten signature]

1620-PCM-15	1	CASCO PARA BOMBERO COLOR AMARILLO CON BANDOLAS LUMINICENTES	PROTECCION CIVIL MUNICIPAL	28c/12/2001	\$2,509.00	COMPRA	BUENO
1620-PCM-16	1	CASCO PARA BOMBERO COLOR AMARILLO CON BANDOLAS LUMINICENTES	PROTECCION CIVIL MUNICIPAL	28/12/2001	\$2,509.00	COMPRA	BUENO
1620-PCM-17	1	CASCO PARA BOMBERO COLOR AMARILLO CON BANDOLAS LUMINICENTES	PROTECCION CIVIL MUNICIPAL	28/12/2001	\$2,509.00	COMPRA	BUENO
1620-PCM-19	1	TANQUES GRANDE DE OXIGENO COMPRIMIDO 66919	PROTECCION CIVIL MUNICIPAL	SE DESCONOCES	\$500.00	DONACION	REGULAR
1620-PCM-20	1	JUEGO DE 04 DE FELULAS RIGIDAS	PROTECCION CIVIL MUNICIPAL	18/12/2001	\$6,440.00	COMPRA	BUENO
1620-PCM-21	1	JUEGO DE 04 DE FELULAS RIGIDAS	PROTECCION CIVIL MUNICIPAL	18/12/2001	\$644.00	COMPRA	REGULAR
1620-PCM-22	1	ARAÑA ATP	PROTECCION CIVIL MUNICIPAL	18/12/2001	\$245.81	COMPRA	BUENO
1620-PCM-23	1	COLLAR RIGIDO PARA ADULTO	PROTECCION CIVIL MUNICIPAL	SE DESCONOCES	\$500.00	DONACION	REGULAR
1620-PCM-24	1	COLLAR RIGIDO PARA ADULTO	PROTECCION CIVIL MUNICIPAL	SE DESCONOCES	\$500.00	DONACION	BUENO
1620-PCM-25	1	COLLAR RIGIDO PARA NIÑO	PROTECCION CIVIL MUNICIPAL	SE DESCONOCES	\$300.00	DONACION	BUENO
1620-PCM-31	1	EXTINTOR A BASE DE POLVO QUIMICO SECO CON CAP. DE 9 KGS EN CLASIFICACION ABC	PROTECCION CIVIL MUNICIPAL	SE DESCONOCES	\$448.50	DONACION	BUENO
1620-PCM-32	1	EXTINTOR A BASE DE POLVO QUIMICO SECO CON CAP. DE 9 KGS EN CLASIFICACION ABC	PROTECCION CIVIL MUNICIPAL	SE DESCONOCES	\$448.50	DONACION	BUENO
1620-PCM-34	1	EXTINTOR A BASE DE POLVO QUIMICO SECO CON CAP. DE 9 KGS EN CLASIFICACION ABC	PROTECCION CIVIL MUNICIPAL	28/12/2001	\$448.50	COMPRA	REGULAR
1620-PCM-38	1	SENALAMIENTOS DE PRECAUCION PARA CARRETERA	PROTECCION CIVIL MUNICIPAL	SE DESCONOCES	\$150.00	DONACION	REGULAR
1620-PCM-39	1	SENALAMIENTOS DE PRECAUCION PARA CARRETERA	PROTECCION CIVIL MUNICIPAL	SE DESCONOCES	\$150.00	DONACION	REGULAR
1620-PCM-40	1	REDUCCION DE 2 A 1 1/2 "	PROTECCION CIVIL MUNICIPAL	03/05/2011	\$4,701.00	COMPRA	BUENO
1620-PCM-41	1	REDUCCION DE 2 A 1 1/2 "	PROTECCION CIVIL MUNICIPAL	01/05/2010	\$2,019.40	COMPRA	BUENO
1620-PCM-42	3	LLAVE VALVULA DE PRESION	PROTECCION CIVIL MUNICIPAL	01/05/2010	\$2,019.40	COMPRA	BUENO

1620-PCM-43	1	LLAVE VALVULA DE PRESION,2 BOQUILLAS DE PRESIÓN Y DE REDUCCIÓN	PROTECCION CIVIL MUNICIPAL	01/05/2010	\$1,798.60	COMPRA	BUENO
1620-PCM-46	1	ESCALERA DE EXTENSION TACON VERDE D-1232	PROTECCION CIVIL MUNICIPAL	01/07/2010	\$4.701,00	COMPRA	BUENO
1620-PCM-47	1	AZADON	PROTECCION CIVIL MUNICIPAL	2012-2016	\$140.00	DONACION	BUENO
1620-PCM-48	1	AZADON	PROTECCION CIVIL MUNICIPAL	2012-2016	\$140.00	DONACION	BUENO
1620-PCM-49	1	AZADON	PROTECCION CIVIL MUNICIPAL	2012-2016	\$140.00	DONACION	BUENO
1620-PCM-50	1	AZADON	PROTECCION CIVIL MUNICIPAL	2012-2016	\$140.00	DONACION	BUENO
1620-PCM-51	1	AZADON	PROTECCION CIVIL MUNICIPAL	2012-2016	\$140.00	DONACION	BUENO
1620-PCM-52	1	AZADON	PROTECCION CIVIL MUNICIPAL	2012-2016	\$140.00	DONACION	BUENO
1620-PCM-53	1	AZADON	PROTECCION CIVIL MUNICIPAL	2012-2016	\$140.00	DONACION	BUENO
1620-PCM-54	1	AZADON	PROTECCION CIVIL MUNICIPAL	2012-2016	\$140.00	DONACION	BUENO
1620-PCM-55	1	AZADON	PROTECCION CIVIL MUNICIPAL	2012-2016	\$140.00	DONACION	BUENO
1620-PCM-56	1	AZADON	PROTECCION CIVIL MUNICIPAL	2012-2016	\$140.00	DONACION	BUENO
1620-PCM-57	1	AZADON	PROTECCION CIVIL MUNICIPAL	2012-2016	\$140.00	DONACION	MALO
1620-PCM-58	1	AZADON	PROTECCION CIVIL MUNICIPAL	2012-2016	\$140.00	DONACION	BUENO
1620-PCM-60	1	PALA	PROTECCION CIVIL MUNICIPAL	2012-2016	\$140.00	DONACION	BUENO
1620-PCM-61	1	PALA	PROTECCION CIVIL MUNICIPAL	2012-2016	\$130.00	DONACION	BUENO
1620-PCM-62	1	PALA	PROTECCION CIVIL MUNICIPAL	2012-2016	\$130.00	DONACION	BUENO
1620-PCM-63	1	PALA	PROTECCION CIVIL MUNICIPAL	2012-2016	\$130.00	DONACION	REGULAR
1620-PCM-64	1	PALA	PROTECCION CIVIL MUNICIPAL	2012-2016	\$130.00	DONACION	BUENO
1620-PCM-65	1	PALA	PROTECCION CIVIL MUNICIPAL	2012-2016	\$130.00	DONACION	BUENO
1620-PCM-66	1	PALA	PROTECCION CIVIL MUNICIPAL	2012-2016	\$130.00	DONACION	BUENO
1620-PCM-67	1	PALA	PROTECCION CIVIL MUNICIPAL	2012-2016	\$130.00	DONACION	BUENO
1620-PCM-68	1	HACHA	PROTECCION CIVIL MUNICIPAL	2012-2016	\$130.00	DONACION	BUENO
1620-PCM-69	1	HACHA	PROTECCION CIVIL MUNICIPAL	2012-2016	\$120.00	DONACION	BUENO
1620-PCM-70	1	HACHA	PROTECCION CIVIL MUNICIPAL	2012-2016	\$120.00	DONACION	BUENO
1620-PCM-71	1	HACHA	PROTECCION CIVIL MUNICIPAL	2012-2016	\$120.00	DONACION	BUENO
1620-PCM-73	1	MACHETE	PROTECCION CIVIL MUNICIPAL	2012-2016	\$130.00	DONACION	BUENO
1620-PCM-74	1	MACHETE	PROTECCION CIVIL MUNICIPAL	2012-2016	\$150.00	DONACION	BUENO
1620-PCM-75	1	MACHETE	PROTECCION CIVIL MUNICIPAL	2012-2016	\$150.00	DONACION	BUENO
1620-PCM-77	1	IMPRESORA MARCA HPLASERJET P1109w COLOR NEGRO No. SERIE VND3942591	PROTECCION CIVIL MUNICIPAL	MARZO DEL 2010	\$7,799.00	COMPRA	BUENA
1620-PCM-78	1	ESCRITORIO COLOR CAFÉ S/N SERIE	PROTECCION CIVIL MUNICIPAL	SE DESCONOCE	SE DESCONOCE	SE DESCONOCE	NO SIRVE PARA BAJA

1620-PCM-82	1	CASCO PARA BOMBERO COLOR AMARILLO CON BANDOS LUMINOSOS	PROTECCION CIVIL MUNICIPAL	28/02/2017	\$40,600.00	COMPRA	BUENO
1620-PCM-83	1	HACHA	PROTECCION CIVIL MUNICIPAL	SE DESCONOCE	SE DESCONOCE	SE DESCONOCE	BUENO
1620-PCM-85	1	COMPUTADORA DE ESCRITORIO LENOVO DESKTOP-96JS17V	PROTECCION CIVIL MUNICIPAL	30/01/2018	\$5,566.84	COMPRA	BUENO
1620-PCM-86	1	MOTOSIERRA MS-210STIHL NO DE SERIE:814977676	PROTECCION CIVIL MUNICIPAL	06/03/2019	\$5,500.00	COMPRA	EXELENTE

ALTAS

2024-PCM-01	1	BOMBA PARAZZIN DE 7 CABALLO MOD, BP720	PROTECCION CIVIL MUNICIPAL	03/03/2023	\$4,848.00	COMPRA	BUENO
2024-PCM-02	1	MOCHILA TIPO CANADIENSE FIREHUNTER	PROTECCION CIVIL MUNICIPAL	04/03/2023	\$4177,37.00	COMPRA	BUENO
2024-PCM-03	1	MOCHILA TIPO CANADIENSE FIREHUNTER	PROTECCION CIVIL MUNICIPAL	05/03/2023	\$4177,37.00	COMPRA	BUENO
2024-PCM-04	1	MOCHILA TIPO CANADIENSE FIREHUNTER	PROTECCION CIVIL MUNICIPAL	06/03/2023	\$4177,37.00	COMPRA	BUENO
2024-PCM-05	1	MOCHILA TIPO CANADIENSE FIREHUNTER	PROTECCION CIVIL MUNICIPAL	07/03/2023	\$4177,37.00	COMPRA	BUENO
2024-PCM-06	1	BSOPLADORA KAWASHIMA MOD 75CC	PROTECCION CIVIL MUNICIPAL	08/03/2023	\$12,100.00	COMPRA	BUENO



SINGUILUCAN
UNA NUEVA FORMA DE GOBERNAR
GOBIERNO MUNICIPAL 2020 - 2024

MR-13

**MUNICIPIO DE: SINGUILUCAN, HGO.
RELACIÓN DE BIENES MUEBLES
EJERCICIO FISCAL 2020-2024**

CASA DE CULTURA							
CUENTA	CANTIDAD	DESCRIPCIÓN DEL BIEN	ÁREA DE ADSCRIPCIÓN	FECHA DE ADQUISICIÓN	VALOR EN LIBROS	FORMA DE ADQUISICIÓN	CONDICIONES FÍSICAS DEL BIEN
1620-CDC-02	1	CUADRO DE DIPLOMA DE LA SRIA DE EDUCACION	CASA DE CULTURA	2006-2009	\$100.00	SE DESCONOCE	BUENO
1620-CDC-03	1	ESCRITORIO SECRETARIAL CON 4 CAJONES Y CUBIERTA FORRADA COLOR CAFÉ	CASA DE CULTURA	2006-2009	\$1,200.00	SE DESCONOCE	REGULAR
1620-CDC-04	1	SILLON DE PIEL COLOR NEGRO PARA 3 PERSONAS	CASA DE CULTURA	2006-2009	\$3,500.00	SE DESCONOCE	REGULAR
1620-CDC-06	1	ARCHIVERO 4 CAJONES COLOR ARENA	CASA DE CULTURA	2006-2009	\$4,424.00	COMPRA	REGULAR
1620-CDC-07	1	CUADRO DE RECONOCIMIENTOS DE LA SECRETARIA DE TURISMO DEL EDO DE HIDALGO	CASA DE CULTURA	2006-2009	\$0.00	DONACION	BUENO
1620-CDC-08	1	CUADRO DE RECONOCIMIENTO DEL IFE A LA CASA DE CULTURA	CASA DE CULTURA	2006-2009	\$0.00	DONACION	BUENO
1620-CDC-09	1	CATALOGO DE LENGUAS INDIGENAS MEXICANAS	CASA DE CULTURA	2006-2009	\$300.00	SE DESCONOCE	BUENO
1620-CDC-70	1	BARRAS DE 10 METROS	CASA DE CULTURA	SE DESCONOCE	DONACION	DONACION	BUENO
1620-CDC-71	1	BOCINA KSR DE 12000 WATTS COLOR NEGRO	CASA DE CULTURA	SE DESCONOCE	DONACION	DONACION	BUENO
1620-CDC-74	1	COMPUTADORA MARCA LENOVO, COLOR BLANCO No. SERIE MP155FTS, MOD. FOBB00GULD	CASA DE CULTURA	15/02/2017	\$9,100.00	COMPRA	BUENO
1620-CDC-79	1	ARCHIVERO CON TRES CAJONES COLOR BEIGE	CASA DE CULTURA	2006-2009	\$1,200.00	SE DESCONOCE	REGULAR
✓ 1620-CDC-88	1	ESCRITORIO COLOR GRIS DE METAL CON MADERA	CASA DE CULTURA	SE DESCONOCE	SE DESCONOCE	SE DESCONOCE	BUENO
2024-CDC-01	1	MESA DE TUBULAR	CASA DE CULTURA	12/04/2023	SE DESCONOCE	COMPRA	BUENO
2024-CDC-05	1	SILLA DE MALLA COLOR NEGRO	CASA DE CULTURA	12/04/2023	SE DESCONOCE	COMPRA	BUENO



[Handwritten signature]



[Handwritten signature]



SINGUILUCAN
UNA NUEVA FORMA DE GOBERNAR
GOBIERNO MUNICIPAL 2020 - 2024

MUNICIPIO DE: SINGUILUCAN, HGO.
RELACIÓN DE BIENES MUEBLES
EJERCICIO FISCAL: 2020-2024

MR-13

CUENTA	CANTIDAD	DESCRIPCIÓN DEL BIEN	ÁREA DE ADSCRIPCIÓN	FECHA DE ADQUISICIÓN	VALOR EN LIBROS	FORMA DE ADQUISICIÓN	CONDICIONES FÍSICAS DEL BIEN
1620-CCASAC-07	3	SOFTWARE MICROSOFT OFFICE LICENCIA PARA LOS 6 EQUIPOS	CCA SANTA ANNA	SE DESCONOCE	COMODATO	SE DESCONOCE	REGULAR
1620-CCASAC-08	4	SOFTWARE ANTIVIRUS	CCA SANTA ANNA	SE DESCONOCE	COMODATO	SE DESCONOCE	REGULAR
1620-CCASAC-09	1	3COM OFFICE CONNECT WIRELESS IIG CABLE/DSL ROUTER COLOR BEIGE MODELO WL-527	CCA SANTA ANNA	SE DESCONOCE	COMODATO	SE DESCONOCE	REGULAR
1620-CCASAC-10	1	MUEBLE PARA COLOCAR EL EQUIPO DE RED RAK NEGRO	CCA SANTA ANNA	SE DESCONOCE	COMODATO	SE DESCONOCE	REGULAR
1620-CCASAC-12	6	MESA INDIVIDUAL PARA COMPUTADORA	CCA SANTA ANNA	SE DESCONOCE	COMODATO	SE DESCONOCE	REGULAR
1620-CCASAC-13	1	SILLA FIJA DE MATERIAL RESISTENTE, MADERA	CCA SANTA ANNA	SE DESCONOCE	COMODATO	SE DESCONOCE	REGULAR
1620-CCASAC-14	1	SILLA TIPO SECRETARIAL NEGRA	CCA SANTA ANNA	SE DESCONOCE	COMODATO	SE DESCONOCE	MALO
1620-CCASAC-15	1	ESCRITORIO DE MADERA PARA USO DEL PROMOTOR	CCA SANTA ANNA	SE DESCONOCE	COMODATO	SE DESCONOCE	MALO



Revisión y actualización de Inventario

[Handwritten signature]



1620-CCASAC-16	5	CD DE RED INALAMBRICAS DE MARCA PRESTIGIADA, INSTALADAS	CCA SANTA ANNA	SE DESCONOCE	COMODATO	SE DESCONOCE	REGULAR
1620-CCASAC-17	1	2 CD DE CONFIGURACION PROGRAMAS Y CURSOS.	CCA SANTA ANNA	SE DESCONOCE	COMODATO	SE DESCONOCE	REGULAR
1620-CCASAC-18	5	TAPETES PARA MAUSE	CCA SANTA ANNA	SE DESCONOCE	COMODATO	SE DESCONOCE	REGULAR
1620-CCASAC-19	1	ANTENA DE CONEXIÓN SATELITAL INCLUYE ANTENA DE RECEPCION PARA INTERNET SATELITAL RX/TX DE 1.2 M CON POSTE DE SOPORTE MODEM SATELITAL CON ACELERACION TPC Y HTTP QOS NIVEL DE APLICACIÓN OPTIMIZADO PARA REDES SATELITALES, SOPORTE PARA ENLACES DE ALTA SEGURIDAD Y SOPORTE 1 KIT SATELITAL CON ANTENA DE 1.2 M MODEM LINKSTAR 52 M CON ADAPTADOR DE VOLTAJE Y CABLE RJ45, RADIO HUGHESNETY DE WATT Y IBN VSAT.	CCA SANTA ANNA	SE DESCONOCE	COMODATO	SE DESCONOCE	REGULAR
1620-CCASAC-20	1	LINKSTAR DISCO	CCA SANTA ANNA	SE DESCONOCE	COMODATO	SE DESCONOCE	REGULAR
1620-CCASAC-21	1	MODEM MODELO KY EDGE	CCA SANTA ANNA	SE DESCONOCE	COMODATO	SE DESCONOCE	REGULAR
1620-CCASAC-22	1	MODEM DE MEXICO CONECTADO MARCA SISCO MERAK Z1 NO DE SERIE: SN:Q2 HN-T3 CT-23DC	CCA SANTA ANNA	SE DESCONOCE	COMODATO	SE DESCONOCE	MALO
1620-PMCCASA- 23 01-10 (9 SILLAS	10	SILLAS INDIVIDUALES COLOR NEGRO	CCA SANTA ANNA	SE DESCONOCE	COMODATO	SE DESCONOCE	REGULAR
1620-PMCCASA-25	1	NO BREAK ISB NO DE SERIE: E19A16295 MODELO NBKES 600 NEGRO	CCA SANTA ANNA	SE DESCONOCE	COMODATO	SE DESCONOCE	REGULAR
1620-PMCCASA-26	1	MODEM HUGHES MODELO HT 2000 NEGRO	CCA SANTA ANNA	SE DESCONOCE	COMODATO	SE DESCONOCE	REGULAR
1620-PMCCASA-27	1	REGULADOR STEREN MAX 1000 COLOR BLANCO	CCA SANTA ANNA	SE DESCONOCE	COMODATO	SE DESCONOCE	REGULAR
1620-PMCCASA-28	3	UN LETREROS CCA MEXICO CONECTADO Y DOS DE GOBIERNO FEDERAL	CCA SANTA ANNA	SE DESCONOCE	COMODATO	SE DESCONOCE	REGULAR
1620-PMCCASA-29	1	MODEM LINK START 52A	CCA SANTA ANNA	SE DESCONOCE	COMODATO	SE DESCONOCE	REGULAR

CUENTA	CANTIDAD	DESCRIPCIÓN DEL BIEN	ÁREA DE ADSCRIPCIÓN	FECHA DE ADQUISICIÓN	VALOR EN LIBROS	FORMA DE ADQUISICIÓN	CONDICIONES FÍSICAS DEL BIEN
1620-PMCCASA-01	1	COMPUTADORA DE ESCRITORIO MARCA LENOVO DESKTOP- NO. DE SERIE MP155YYO MODELO LENOVO C20-00	CCA SANTA ANNA	06/03/2017	\$9,100.00	COMPRA	BUENO
1620-PMCCASA-02	1	IMPRESORA MARCA EPSON MODELO L395 NODE SERIE: X2P4066379	SE DESCONOCE	SE DESCONOCE	SE DESCONOCE	SE DESCONOCE	SE DESCONOCE

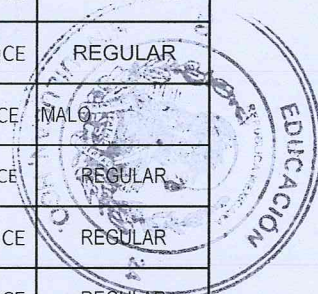

[Handwritten signature]

[Large handwritten signature]

**MUNICIPIO DE: SINGUILUCAN, HGO.
RELACIÓN DE BIENES MUEBLES
EJERCICIO FISCAL 2020-2024**

MR-13

CUENTA	CANTIDAD	DESCRIPCIÓN DEL BIEN	ÁREA DE ADSCRIPCIÓN	FECHA DE ADQUISICIÓN	VALOR EN LIBROS	FORMA DE ADQUISICIÓN	CONDICIONES FÍSICAS DEL BIEN	OBSERVACIONES
1620-CCAESC-04	1	EQUIPO DE COMPUTO CPU ASPIRE TECLADO, MOUSE MONITOR HP NO DE SERIE: MXA42301H7 MODELO: HEWLETT PACKARD. HP 5500	CCA EL SUSTO	SE DESCONOCE	COMODATO	SE DESCONOCE	MONITOR NO SIRVE	
1620-CCAESC-06	1	EQUIPO DE COMPUTO CPU TECLADO, MOUSE MONITOR HP NO DE SERIE: MXA42301DF MODELO: HEWLETT PACKARD. HP 5500	CCA EL SUSTO	SE DESCONOCE	COMODATO	SE DESCONOCE	NO SIRVE	
1620-CCAESC-07	1	TARJETA DE RED INALAMBICA 5 PIEZAS	CCA EL SUSTO	SE DESCONOCE	COMODATO	SE DESCONOCE	NO SIRVE	
1620-CCAESC-08	1	ROUTER LINKSYS DISCO SERIE CSE01H535970	CCA EL SUSTO	SE DESCONOCE	COMODATO	SE DESCONOCE	NO SIRVE	
1620-CCAESC-09	1	MODEM HUCHES N° DE SERIE 1500097- 0002 COLOR AZUL	CCA EL SUSTO	SE DESCONOCE	COMODATO	SE DESCONOCE	MAL ESTADO	
1620-CCAESC-10	1	MESAS PARA EQUIPOS DE COMPUTO	CCA EL SUSTO	SE DESCONOCE	COMODATO	SE DESCONOCE	REGULAR	
1620-CCAESC-12	1	SILLAS TIPO SECRETARIAL	CCA EL SUSTO	SE DESCONOCE	COMODATO	SE DESCONOCE	MAL ESTADO	
1620-CCAESC-13	1	MAMPARA DE 120X 98 MTS	CCA EL SUSTO	SE DESCONOCE	COMODATO	SE DESCONOCE	REGULAR	
1620-CCAESC-18	1	MAMPARAS DE SEDESOL	CCA EL SUSTO	SE DESCONOCE	COMODATO	SE DESCONOCE	BUENO	
1620-CCAESC-20	1	DISCO CCA	CCA EL SUSTO	SE DESCONOCE	COMODATO	SE DESCONOCE	REGULAR	
1620-CCAESC-25	1	NO BREAK COLOR NEGRO ISB MODELO BE550G NO DE SERIE:3B084X01660	CCA EL SUSTO	SE DESCONOCE	COMODATO	SE DESCONOCE	BUENO	
1620-CCAESC-26	1	MODEM COLOR GRIS MARCA DIRECWAY MODELO DW6000 NO DE SERIE: H1ME8E1C4	CCA EL SUSTO	SE DESCONOCE	COMODATO	SE DESCONOCE	NO SIRVE	

Revisión y actualización de Inventario



1620-PMCCAES-04	1	NO BREAK MARCA COMPLET, MODELO ASL	CCA EL SUSTO	SE DESCONOCE	COMPRA	SE DESCONOCE	NO SIRVE	
1620-PMCCAES-06	1	NO BREAK MARCA COMPLET.	CCA EL SUSTO	SE DESCONOCE	COMPRA	SE DESCONOCE	REGULAR	
1620-PMCCAES-07	1	MESA PARA EQUIPO DE COMPUTO	CCA EL SUSTO	SE DESCONOCE	COMPRA	SE DESCONOCE	REGULAR	
1620-PMCCAES-09	1	MESA PARA EQUIPO DE COMPUTO	CCA EL SUSTO	SE DESCONOCE	COMPRA	SE DESCONOCE	REGULAR	
1620-PMCCAES-10	1	MESA PARA EQUIPO DE COMPUTO	CCA EL SUSTO	SE DESCONOCE	COMPRA	SE DESCONOCE	NO SIRVE	
1620-PMCCAES-11	1	MESA PARA EQUIPO DE COMPUTO	CCA EL SUSTO	SE DESCONOCE	COMPRA	SE DESCONOCE	REGULAR	
1620-PMCCAES-19	1	COMPUTADORA ACER NO DE SERIE: ETGLOWO15938070BD4332 MODELO P205H	CCA EL SUSTO	SE DESCONOCE		COMPRA	REGULAR	
1620-PMCCAES-20	1	COMPUTADORA ENSAMBLADA MARCA GATEWAY NO DE SERIE: ETC180C012947139894040 CPU MARCA ACER NO DE SERIE: AX3812- B9021 MODELO: HX2000C	CCA EL SUSTO	SE DESCONOCE		COMPRA	REGULAR	





SINGUILUCAN
UNA NUEVA FORMA DE GOBERNAR
GOBIERNO MUNICIPAL 2020 - 2024

**MUNICIPIO DE: SINGUILUCAN, HGO.
RELACIÓN DE BIENES MUEBLES
EJERCICIO FISCAL: 2020-2024**

MR-13

CUENTA	CANTIDAD	DESCRIPCIÓN DEL BIEN	ÁREA DE ADSCRIPCIÓN	FECHA DE ADQUISICIÓN	VALOR EN LIBROS	FORMA DE ADQUISICIÓN	CONDICIONES FÍSICAS DEL BIEN
1620-CCAMR-C01	1	MONITOR MARCA IBM COLOR NEGRO 17" DE 11,9 KG NO DE SERIE: 55HDW00	CCA MATIAS RODRIGUEZ	SE DESCONOCE	COMODATO	SE DESCONOCE	REGULAR
1620-CCAMR-C02	1	MONITOR COLOR NEGRO MARCA SAMSUNG NO DE SERIE: LB17H9KL219652T	CCA MATIAS RODRIGUEZ	SE DESCONOCE	COMODATO	SE DESCONOCE	NO SIRVE
1620-CCAMR-C03	1	MONITOR MARCA DELL A COLOR 17" COLOR NEGRO NO DE SERIE: E773C	CCA MATIAS RODRIGUEZ	SE DESCONOCE	COMODATO	SE DESCONOCE	NO SIRVE
1620-CCAMR-C04	1	CPU COLOR NEGRO MARCA HP NO DE SERIE: MXL62108KB	CCA MATIAS RODRIGUEZ	SE DESCONOCE	COMODATO	SE DESCONOCE	NO SIRVE
1620-CCAMR-C05	1	MONITOR MARCA HP COLOR NEGRO 17" DE 50/60 HZ MOD:5502 NO DE SERIE: CNC601OKT7	CCA MATIAS RODRIGUEZ	SE DESCONOCE	COMODATO	SE DESCONOCE	NO SIRVE
1620-CCAMRC-06	1	MONITOR MARCA HP COLOR NEGRO 17" DE 50/60 HZ, MOD:5502 NO DE SERIE: CNC6010KSZ	CCA MATIAS RODRIGUEZ	SE DESCONOCE	COMODATO	SE DESCONOCE	NO SIRVE
1620-CCAMR-08	1	MONITOR MARCA HP COLOR NEGRO 17" DE 50/60 HZ MOD:5502 NO DE SERIE: CNC601OKT4	CCA MATIAS RODRIGUEZ	SE DESCONOCE	COMODATO	SE DESCONOCE	NO SIRVE
1620-CCAMRC-09	1	MONITOR MARCA HP COLOR NEGRO 17" DE 50/60 HZ MOD:5502 NO DE SERIE: CNC6010KSX	CCA MATIAS RODRIGUEZ	SE DESCONOCE	COMODATO	SE DESCONOCE	NO SIRVE

Revisión y actualización de inventario

[Handwritten signature]



[Handwritten signature]

1620-CCAMRC-10	1	MONITOR COLOR BEIGE BLANCO 17" MARCA EMISSION SIN NUMERO DE SERIE	CCA MATIAS RODRIGUEZ	SE DESCONOCE	COMODATO	SE DESCONOCE	NO SIRVE
1620-CCAMRC-11	1	CPU COLOR NEGRO MARCA HP NO DE SERIE: MXL62107XP	CCA MATIAS RODRIGUEZ	SE DESCONOCE	COMODATO	SE DESCONOCE	NO SIRVE
1620-CCAMRC-12	1	CPU MARCA HP COMPAC DC 12V 0,41 A INTEL PENTIUM 4 INSIDE COMPAQ DISC REWRITABLE NO DE SERIE: MXL62108W4	CCA MATIAS RODRIGUEZ	SE DESCONOCE	COMODATO	SE DESCONOCE	REGULAR
1620-CCAMR-13	1	CPU MARCA HP COMPAC DC 12V 0,41 A INTEL PENTIUM 4 INSIDE COMPAQ DISC REWRITABLE NO DE SERIE: MXL621091P	CCA MATIAS RODRIGUEZ	SE DESCONOCE	COMODATO	SE DESCONOCE	REGULAR
1620-CCAMRC-14	1	CPU MARCA HP COMPAC DC 12V 0,41 A INTEL PENTIUM 4 INSIDE COMPAQ DISC REWRITABLE NO DE SERIE: MXL621091Q	CCA MATIAS RODRIGUEZ	SE DESCONOCE	COMODATO	SE DESCONOCE	REGULAR
1620-CCAMR-15	1	IMPRESORA MARCA SAMSUNG MOD:ML1610 MONOLASER VOLTAJE 110-127V 50/60 300W COLOR BLANCO NO DE SERIE: BKBL427294L	CCA MATIAS RODRIGUEZ	SE DESCONOCE	COMODATO	SE DESCONOCE	NO SIRVE
1620-CCAMR-17	1	MONITOR MARCA HP COLOR NEGRO MODELO KB-0316 5V 50mA NO DE SERIE: CNC6010KT3	CCA MATIAS RODRIGUEZ	SE DESCONOCE	COMODATO	SE DESCONOCE	REGULAR
1620-CCAMRC-18	1	MOUSE COLOR NEGRO CON GRIS MARCA HP MODELO: 5V-100mA NO DE SERIE: M-UV96	CCA MATIAS RODRIGUEZ	SE DESCONOCE	COMODATO	SE DESCONOCE	FALTA
1620-CCAMR-19	1	MOUSE COLOR NEGRO CON GRIS MARCA HP MODELO 5V-100mA NO DE SERIE: M-UV96	CCA MATIAS RODRIGUEZ	SE DESCONOCE	COMODATO	SE DESCONOCE	REGULAR
1620-CCAMRC-20	1	MOUSE COLOR NEGRO CON GRIS MARCA HP MODELO: 5V-100mA NO DE SRIE:M-UV96	CCA MATIAS RODRIGUEZ	SE DESCONOCE	COMODATO	SE DESCONOCE	REGULAR
1620-CCAMRC-22	1	ESCRITORIO DE MADERA COLOR CAFÉ 2 CAJONES LADO DERECHO	CCA MATIAS RODRIGUEZ	SE DESCONOCE	COMODATO	SE DESCONOCE	REGULAR

24/11/2012



1620-CCAMR-23	1	SILLA DE ESCRITORIO COLOR NEGRO	CCA MATIAS RODRIGUEZ	SE DESCONOCE	COMODATO	SE DESCONOCE	NO SIRVE
1620-CCAMRC-24	1	REGULADOR COLOR BEIGE MARCA COMPLET PARA CUATRO ENTRADOS	CCA MATIAS RODRIGUEZ	SE DESCONOCE	COMODATO	SE DESCONOCE	REGULAR
1620-CCAMRC-25	1	SILLA COLOR NEGRO RESPALDO Y ASIENTO DE ESPONJA	CCA MATIAS RODRIGUEZ	SE DESCONOCE	COMODATO	SE DESCONOCE	REGULAR
1620-CCAMRC-26	1	SILLA COLOR NEGRO RESPALDO Y ASIENTO DE ESPONJA	CCA MATIAS RODRIGUEZ	SE DESCONOCE	COMODATO	SE DESCONOCE	REGULAR
1620-CCAMRC-27	1	SILLA COLOR NEGRO RESPALDO Y ASIENTO DE ESPONJA	CCA MATIAS RODRIGUEZ	SE DESCONOCE	COMODATO	SE DESCONOCE	REGULAR
1620-CCAMRC-28	1	SILLA COLOR NEGRO RESPALDO Y ASIENTO DE ESPONJA	CCA MATIAS RODRIGUEZ	SE DESCONOCE	COMODATO	SE DESCONOCE	REGULAR
1620-CCAMR-29		SILLA COLOR NEGRO RESPALDO Y ASIENTO DE ESPONJA	CCA MATIAS RODRIGUEZ	SE DESCONOCE	COMODATO	SE DESCONOCE	REGULAR
1620-CCAMRC-30	1	SILLA COLOR NEGRO RESPALDO Y ASIENTO DE ESPONJA	CCA MATIAS RODRIGUEZ	SE DESCONOCE	COMODATO	SE DESCONOCE	REGULAR
1620-CCAMRC-31	1	SILLA COLOR NEGRO RESPALDO Y ASIENTO DE ESPONJA	CCA MATIAS RODRIGUEZ	SE DESCONOCE	COMODATO	SE DESCONOCE	REGULAR
1620-CCAMRC-32	1	SILLA COLOR NEGRO RESPALDO Y ASIENTO DE ESPONJA	CCA MATIAS RODRIGUEZ	SE DESCONOCE	COMODATO	SE DESCONOCE	REGULAR
1620-CCAMRC-33	1	SILLA COLOR NEGRO RESPALDO Y ASIENTO DE ESPONJA	CCA MATIAS RODRIGUEZ	SE DESCONOCE	COMODATO	SE DESCONOCE	REGULAR
1620-CCAMRC-34	1	MESA DE MADERA COLOR CAFÉ CON APARTADO PARA TECLADO	CCA MATIAS RODRIGUEZ	SE DESCONOCE	COMODATO	SE DESCONOCE	REGULAR
1620-CCAMR-35	1	MESA DE MADERA COLOR CAFÉ CON APARTADO PARA TECLADO	CCA MATIAS RODRIGUEZ	SE DESCONOCE	COMODATO	SE DESCONOCE	REGULAR
1620-CCAMRC-36	1	MESA DE MADERA COLOR CAFÉ CON APARTADO PARA TECLADO	CCA MATIAS RODRIGUEZ	SE DESCONOCE	COMODATO	SE DESCONOCE	REGULAR

[Handwritten signature]

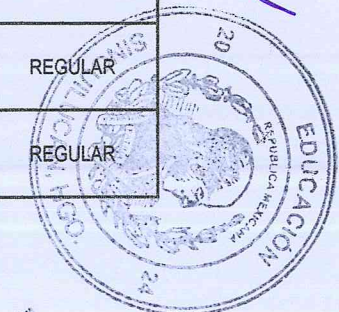

1620-CCAMRC-40	1	CORTINERO DE MADERA COLOR CAFÉ	CCA MATIAS RODRIGUEZ	SE DESCONOCE	COMODATO	SE DESCONOCE	REGULAR
1620-CCAMRC-41	1	CORTINERO DE MADERA COLOR CAFÉ	CCA MATIAS RODRIGUEZ	SE DESCONOCE	COMODATO	SE DESCONOCE	REGULAR
1620-CCAMRC-42	1	CORTINERO DE MADERA COLOR CAFÉ	CCA MATIAS RODRIGUEZ	SE DESCONOCE	COMODATO	SE DESCONOCE	REGULAR
1620-CCAMRC-43	1	CORTINERO DE MADERA COLOR CAFÉ	CCA MATIAS RODRIGUEZ	SE DESCONOCE	COMODATO	SE DESCONOCE	REGULAR
1620-CCAMRC-44	1	CORTINERO DE MADERA COLOR CAFÉ	CCA MATIAS RODRIGUEZ	SE DESCONOCE	COMODATO	SE DESCONOCE	REGULAR
1620-CCAMRC46	1	CORTINA COLOR ROSA RAYADA	CCA MATIAS RODRIGUEZ	SE DESCONOCE	COMODATO	SE DESCONOCE	REGULAR
1620-CCAMR-C47	1	CORTINA COLOR ROSA RAYADA	CCA MATIAS RODRIGUEZ	SE DESCONOCE	COMODATO	SE DESCONOCE	REGULAR
1620-CCAMRC-48	1	CORTINA COLOR ROSA RAYADA	CCA MATIAS RODRIGUEZ	SE DESCONOCE	COMODATO	SE DESCONOCE	REGULAR
1620-CCAMRC-49	1	CORTINA COLOR ROSA RAYADA	CCA MATIAS RODRIGUEZ	SE DESCONOCE	COMODATO	SE DESCONOCE	REGULAR
1620-CCAMRC-50	1	BASE PARA MODEM DE FIERRO COLOR NEGRO	CCA MATIAS RODRIGUEZ	SE DESCONOCE	COMODATO	SE DESCONOCE	REGULAR
1620-CCAMRC-51	1	MODEM HN7000S COLOR NEGRO	CCA MATIAS RODRIGUEZ	SE DESCONOCE	COMODATO	SE DESCONOCE	BUENO
1620-CCAMRC-52	1	NO. BREAK COLOR NEGRO MARCA ISB NBKS600	CCA MATIAS RODRIGUEZ	SE DESCONOCE	COMODATO	SE DESCONOCE	BUENO
1620-CCAMRC-53	1	MODEM COLOR GRIS HUGHES	CCA MATIAS RODRIGUEZ	SE DESCONOCE	COMODATO	SE DESCONOCE	BUENO
1620-CCAMRC-54	1	MODEM ADDR: 049694 COLOR GRIS	CCA MATIAS RODRIGUEZ	SE DESCONOCE	COMODATO	SE DESCONOCE	NO EXISTE
1620-CCAMRC-55	1	TECLADO COLOR NEGRO MARCA HP NO DE SERIE: B93CB0AVBSEC90	CCA MATIAS RODRIGUEZ	SE DESCONOCE	COMODATO	SE DESCONOCE	REGULAR
1620-CCAMRC-56	1	TECLADO COLOR NEGRO MARCA HP NO DE SERIE: B93CB0AVBSEC8Q	CCA MATIAS RODRIGUEZ	SE DESCONOCE	COMODATO	SE DESCONOCE	REGULAR
1620-CCAMRC-57	1	TECLADO COLOR NEGRO MARCA HP NO DE SERIE: B93CB0AVBSEC85	CCA MATIAS RODRIGUEZ	SE DESCONOCE	COMODATO	SE DESCONOCE	REGULAR
1620-CCAMRC-58	1	TECLADO COLOR NEGRO MARCA HP NO DE SERIE: B93CB0AVBSEC8Z	CCA MATIAS RODRIGUEZ	SE DESCONOCE	COMODATO	SE DESCONOCE	REGULAR
1620-CCAMR-03	1	MONITOR COLOR BEIGE MARCA SAMSUNG NO DE SERIE: DT15HVSPN/XAX	CCA MATIAS RODRIGUEZ	SE DESCONOCE	\$2,500.00	COMPRA	NO SIRVE





**MUNICIPIO DE: SINGUILUCAN, HGO.
RELACIÓN DE BIENES MUEBLES
EJERCICIO FISCAL: 2020-2024**

MR-13

CUENTA	CANTIDAD	DESCRIPCIÓN DEL BIEN	ÁREA DE ADSCRIPCIÓN	FECHA DE ADQUISICIÓN	VALOR EN LIBROS	FORMA DE ADQUISICIÓN	CONDICIONES FÍSICAS DEL BIEN
1620-CCAFMC-01	1	COMPUTADORA DE ESCRITORIO MARCA COMPAQ HP MOD: HSTND-1L02-M NO DE SERIE: CNN53814VF PROCESADOR INTEL PENTIUM 4 DE 2.8 GHZ 256 MB DE RAM, DISCO DURO DE 40 GB CD RW TECLADO MOUSE, MONITOR DE 17	CCA FRANCISCO I MADERO	SE DESCONOCE	COMODATO	SE DESCONOCE	REGULAR
1620-CCAFMC-02	1	COMPUTADORA DE ESCRITORIO MARCA COMPAQ HP MOD: 1L02-M NO DE SERIE: CNN53814VS PROCESADOR INTEL PENTIUM 4 DE 2.8 GHZ 256 MB DE RAM, DISCO DURO DE 40 GB CD RW TECLADO MOUSE, MONITOR DE 17	CCA FRANCISCO I MADERO	SE DESCONOCE	COMODATO	SE DESCONOCE	REGULAR
1620-CCAFMC-03	1	COMPUTADORA DE ESCRITORIO MARCA COMPAQ HP MOD: PF997AA NO DE SERIE: CNN53814VP PROCESADOR INTEL PENTIUM 4 DE 2.8 GHZ 256 MB DE RAM, DISCO DURO DE 40 GB CD RW TECLADO MOUSE, MONITOR DE 17	CCA FRANCISCO I MADERO	SE DESCONOCE	COMODATO	SE DESCONOCE	REGULAR
1620-CCAFM-04	1	COMPUTADORA DE ESCRITORIO MARCA COMPAQ HP MOD: 1L02-M NO DE SERIE: CNN533084M PROCESADOR INTEL PENTIUM 4 DE 2.8 GHZ 256 MB DE RAM, DISCO DURO DE 40 GB CD RW TECLADO MOUSE, MONITOR DE 17	CCA FRANCISCO I MADERO	SE DESCONOCE	COMODATO	SE DESCONOCE	REGULAR
1620-CCAFMC-05	1	COMPUTADORA DE ESCRITORIO MARCA COMPAQ HP MOD:HSTND-1L02-M NO DE SERIE: CNN53814VH PROCESADOR INTEL PENTIUM 4 DE 2.8 GHZ 256 MB DE RAM, DISCO DURO DE 40 GB CD RW TECLADO MOUSE, MONITOR DE 17	CCA FRANCISCO I MADERO	SE DESCONOCE	COMODATO	SE DESCONOCE	REGULAR

Revisión y actualización de inventario

1620-CCAFMC-06	1	COMPUTADORA DE ESCRITORIO MARCA COMPAQ PROCESADOR INTEL PENTIUM 4 DE 2.8 GHZ 256 MB DE RAM, DISCO DURO DE 40 GB CD RW TECLADO MOUSE, MONITOR DE 17 NO. DE SERIE: CNN53814VG	CCA FRANCISCO I MADERO	SE DESCONOCE	COMODATO	SE DESCONOCE	REGULAR
1620-CCAFMC-07	1	COMPUTADORA DE ESCRITORIO COMPAQ HP MOD: HSTND-1L02-M NO DE SERIE: CNN53814VD PROCESADOR INTEL PENTIUM 4 DE 2.8 GHZ 256 MB DE RAM, DISCO DURO DE 40 GB CD RW TECLADO MOUSE, MONITOR DE 17	CCA FRANCISCO I MADERO	SE DESCONOCE	COMODATO	SE DESCONOCE	REGULAR
1620-CCAFMC-08	1	IMPRESORA MARCA LASER JET MOD: 1020 I.T.E 5320 NO DE SERIE: CNB681412	CCA FRANCISCO I MADERO	SE DESCONOCE	COMODATO	SE DESCONOCE	REGULAR
1620-CCAFMC-09	1	IMPRESORA MULTIFUNCIONAL MARCA HP COLOR NEGRA MOD: F4480 NO DE SDERIE: CN977432PN	CCA FRANCISCO I MADERO	SE DESCONOCE	COMODATO	SE DESCONOCE	REGULAR
1620-CCAFMC-10	1	MULTIFUNCIONAL MARCA CANON COLOR GRIS MOD: K10280 NO DE SERIE: QC2-2862-DB01-01	CCA FRANCISCO I MADERO	SE DESCONOCE	COMODATO	SE DESCONOCE	EXTRAVIADO
1620-CCAFMC-11	1	ROUTER LINKYS RED INALAMBRICA COLOR AZUL NO DE SERIE: CDFD1F905756	CCA FRANCISCO I MADERO	SE DESCONOCE	COMODATO	SE DESCONOCE	REGULAR
1620-CCAFMC-12	1	SKY EDGE MODEM COLOR NEGRO NO. DE SERIE: 0213330418	CCA FRANCISCO I MADERO	SE DESCONOCE	COMODATO	SE DESCONOCE	REGULAR
1620-CCAFMC-13	1	ROUTER RED INALAMBRICA CISCO MERAK 21 COLOR GRIS NO DE SERIE: CNQ2HN-FVBC-9YZG	CCA FRANCISCO I MADERO	SE DESCONOCE	COMODATO	SE DESCONOCE	REGULAR
1620-CCAFMC-14	1	MESA DE TRABAJO COLOR GRIS	CCA FRANCISCO I MADERO	SE DESCONOCE	COMODATO	SE DESCONOCE	MALO
1620-CCAFMC-15	1	MESA DE TRABAJO COLOR GRIS	CCA FRANCISCO I MADERO	SE DESCONOCE	COMODATO	SE DESCONOCE	MALO
1620-CCAFMC-16	1	MESA DE TRABAJO COLOR GRIS	CCA FRANCISCO I MADERO	SE DESCONOCE	COMODATO	SE DESCONOCE	MALO
1620-CCAFMC-17	1	MESA DE TRABAJO COLOR GRIS	CCA FRANCISCO I MADERO	SE DESCONOCE	COMODATO	SE DESCONOCE	MALO
1620-CCAFMC-18	1	ESCRITORIO COLOR GRIS	CCA FRANCISCO I MADERO	SE DESCONOCE	COMODATO	SE DESCONOCE	MALO
1620-CCAFMC-19	1	PIZARRON COLOR BLANCO	CCA FRANCISCO I MADERO	SE DESCONOCE	COMODATO	SE DESCONOCE	BUENO

[Handwritten signature]

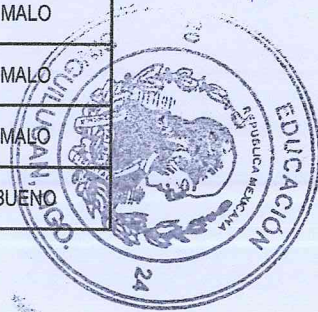

1620-CCAFMC-20	1	ESCRITORIO COLOR CAFE	CCA FRANCISCO I MADERO	SE DESCONOCE	COMODATO	SE DESCONOCE	MALO
1620-CCAFMC-21	1	ESCRITORIO COLOR CAFE	CCA FRANCISCO I MADERO	SE DESCONOCE	COMODATO	SE DESCONOCE	MALO
1620-CCAFMC-22	1	SILLA COLOR NARANJA	CCA FRANCISCO I MADERO	SE DESCONOCE	COMODATO	SE DESCONOCE	BUENO
1620-CCAFMC-23	1	SILLA COLOR NARANJA	CCA FRANCISCO I MADERO	SE DESCONOCE	COMODATO	SE DESCONOCE	BUENO
1620-CCAFMC-24	1	SILLA COLOR NARANJA	CCA FRANCISCO I MADERO	SE DESCONOCE	COMODATO	SE DESCONOCE	NO SIRVEN
1620-CCAFMC-25	1	SILLA COLOR NARANJA	CCA FRANCISCO I MADERO	SE DESCONOCE	COMODATO	SE DESCONOCE	NO SIRVEN
1620-CCAFMC-26	1	SILLA COLOR NARANJA	CCA FRANCISCO I MADERO	SE DESCONOCE	COMODATO	SE DESCONOCE	BUENO
1620-CCAFMC-27	1	SILLA COLOR NARANJA	CCA FRANCISCO I MADERO	SE DESCONOCE	COMODATO	SE DESCONOCE	BUENO
1620-CCAFMC-28	1	SILLA COLOR NARANJA	CCA FRANCISCO I MADERO	SE DESCONOCE	COMODATO	SE DESCONOCE	BUENO
1620-CCAFMC-29	1	SILLA COLOR NARANJA	CCA FRANCISCO I MADERO	SE DESCONOCE	COMODATO	SE DESCONOCE	BUENO
1620-CCAFMC-30	1	SILLA COLOR NARANJA	CCA FRANCISCO I MADERO	SE DESCONOCE	COMODATO	SE DESCONOCE	BUENO
1620-CCAFMC-31		SILLA COLOR NARANJA	CCA FRANCISCO I MADERO	SE DESCONOCE	COMODATO	SE DESCONOCE	BUENO
1620-CCAFMC-32	1	LIBRERO DE MADERA	CCA FRANCISCO I MADERO	SE DESCONOCE	COMODATO	SE DESCONOCE	BUENO
1620-CCAFMC-33	1	LAMPARA	CCA FRANCISCO I MADERO	SE DESCONOCE	COMODATO	SE DESCONOCE	BUENO
1620-CCAFMC-34	1	LAMPARA	CCA FRANCISCO I MADERO	SE DESCONOCE	COMODATO	SE DESCONOCE	BUENO
1620-CCAFMC-35	1	DIADEMA PARA PC COLOR NEGRO	CCA FRANCISCO I MADERO	SE DESCONOCE	COMODATO	SE DESCONOCE	BUENO
1620-CCAFMC-36	1	DIADEMA PARA PC COLOR NEGRO	CCA FRANCISCO I MADERO	SE DESCONOCE	COMODATO	SE DESCONOCE	BUENO
1620-CCAFMC-37	1	CAMARA WEB COLOR AZUL	CCA FRANCISCO I MADERO	SE DESCONOCE	\$200.00	SE DESCONOCE	BUENO
1620-CCAFMC-38	1	CURSO INGLES PARA ADULTOS	CCA FRANCISCO I MADERO	SE DESCONOCE	COMODATO	SE DESCONOCE	BUENO
1620-CCAFMC-39	1	CURSO INTERACTIVO PARA NIÑOS MATEMATICAS	CCA FRANCISCO I MADERO	SE DESCONOCE	COMODATO	SE DESCONOCE	BUENO
1620-CCAFMC-40	1	CURSO INTERACTIVO PARA NIÑOS GEOGRAFIA	CCA FRANCISCO I MADERO	SE DESCONOCE	COMODATO	SE DESCONOCE	BUENO

[Handwritten signature]

[Handwritten signature]

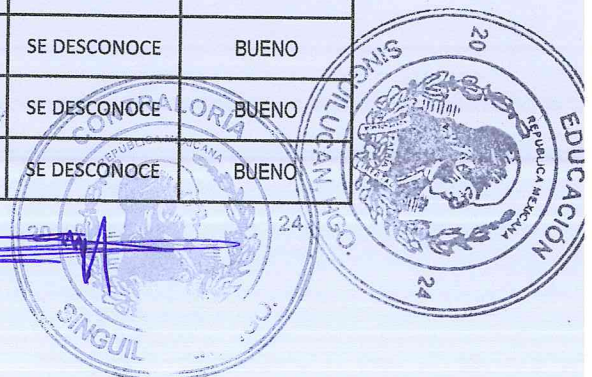

1620-CCAFMC-41	1	ANTIVIRUS 2004	CCA FRANCISCO I MADERO	SE DESCONOCE	COMODATO	SE DESCONOCE	BUENO
1620-CCAFMC-42	1	ANTIVIRUS 2004	CCA FRANCISCO I MADERO	SE DESCONOCE	COMODATO	SE DESCONOCE	BUENO
1620-CCAFMC-43	1	ANTIVIRUS 2004	CCA FRANCISCO I MADERO	SE DESCONOCE	COMODATO	SE DESCONOCE	BUENO
1620-CCAFMC-44	1	ANTIVIRUS 2004	CCA FRANCISCO I MADERO	SE DESCONOCE	COMODATO	SE DESCONOCE	BUENO
1620-CCAFMC-45	1	ANTIVIRUS 2004	CCA FRANCISCO I MADERO	SE DESCONOCE	COMODATO	SE DESCONOCE	BUENO
1620-CCAFMC-46	1	ANTIVIRUS 2006	CCA FRANCISCO I MADERO	SE DESCONOCE	COMODATO	SE DESCONOCE	BUENO
1620-CCAFMC-47	1	ANTIVIRUS 2006	CCA FRANCISCO I MADERO	SE DESCONOCE	COMODATO	SE DESCONOCE	BUENO
1620-CCAFMC-48	1	ANTIVIRUS 2006	CCA FRANCISCO I MADERO	SE DESCONOCE	COMODATO	SE DESCONOCE	BUENO
1620-CCAFMC-49	1	ANTIVIRUS 2006	CCA FRANCISCO I MADERO	SE DESCONOCE	COMODATO	SE DESCONOCE	BUENO
1620-CCAFMC-51	1	CD MICROSOFT OFFICE	CCA FRANCISCO I MADERO	SE DESCONOCE	COMODATO	SE DESCONOCE	BUENO
1620-CCAFMC-52	1	CD 3 COM	CCA FRANCISCO I MADERO	SE DESCONOCE	COMODATO	SE DESCONOCE	BUENO
1620-CCAFMC-53	1	CD 3 COM	CCA FRANCISCO I MADERO	SE DESCONOCE	COMODATO	SE DESCONOCE	BUENO
1620-CCAFMC-54	1	CD 3 COM	CCA FRANCISCO I MADERO	SE DESCONOCE	COMODATO	SE DESCONOCE	BUENO
1620-CCAFMC-55	1	CD RESTORE PLUS	CCA FRANCISCO I MADERO	SE DESCONOCE	COMODATO	SE DESCONOCE	BUENO
1620-CCAFMC-56	1	CD RESTORE PLUS	CCA FRANCISCO I MADERO	SE DESCONOCE	COMODATO	SE DESCONOCE	BUENO
1620-CCAFMC-57	1	CD RESTORE PLUS	CCA FRANCISCO I MADERO	SE DESCONOCE	COMODATO	SE DESCONOCE	BUENO
1620-CCAFMC-58	1	CD RESTORE PLUS	CCA FRANCISCO I MADERO	SE DESCONOCE	COMODATO	SE DESCONOCE	BUENO
1620-CCAFMC-59	1	CD HP OPERATING SISTEM CD	CCA FRANCISCO I MADERO	SE DESCONOCE	COMODATO	SE DESCONOCE	BUENO
1620-CCAFMC-60	1	CD HP OPERATING SISTEM CD	CCA FRANCISCO I MADERO	SE DESCONOCE	COMODATO	SE DESCONOCE	BUENO
1620-CCAFMC-61	1	CD HP OPERATING SISTEM CD	CCA FRANCISCO I MADERO	SE DESCONOCE	COMODATO	SE DESCONOCE	BUENO
1620-CCAFMC-62	1	SOFTWARE AND DOCUMENTACION	CCA FRANCISCO I MADERO	SE DESCONOCE	COMODATO	SE DESCONOCE	BUENO

[Handwritten signature]



1620-CCAFMC-63	1	SOFTWARE AND DOCUMENTACION	CCA FRANCISCO I MADERO	SE DESCONOCE	COMODATO	SE DESCONOCE	BUENO
1620-CCAFMC-64	1	SOFTWARE AND DOCUMENTACION	CCA FRANCISCO I MADERO	SE DESCONOCE	COMODATO	SE DESCONOCE	BUENO
1620-CCAFMC-65	1	SOFTWARE AND DOCUMENTACION	CCA FRANCISCO I MADERO	SE DESCONOCE	COMODATO	SE DESCONOCE	BUENO
1620-CCAFMC-66	1	SOFTWARE AND DOCUMENTACION	CCA FRANCISCO I MADERO	SE DESCONOCE	COMODATO	SE DESCONOCE	BUENO
1620-CCAFMC-67	1	SOFTWARE AND DOCUMENTACION	CCA FRANCISCO I MADERO	SE DESCONOCE	COMODATO	SE DESCONOCE	BUENO
1620-CCAFMC-68	1	EASY MEDIA CREATOR	CCA FRANCISCO I MADERO	SE DESCONOCE	COMODATO	SE DESCONOCE	BUENO
1620-CCAFMC-69	1	EASY MEDIA CREATOR	CCA FRANCISCO I MADERO	SE DESCONOCE	COMODATO	SE DESCONOCE	BUENO
1620-CCAFMC-70	1	EASY MEDIA CREATOR	CCA FRANCISCO I MADERO	SE DESCONOCE	COMODATO	SE DESCONOCE	BUENO
1620-CCAFMC-71	1	EASY MEDIA CREATOR	CCA FRANCISCO I MADERO	SE DESCONOCE	COMODATO	SE DESCONOCE	BUENO
1620-CCAFMC-73	1	CD HP DE KSJET P 4400 SERIES	CCA FRANCISCO I MADERO	SE DESCONOCE	COMODATO	SE DESCONOCE	BUENO
1620-CCAFMC-74	1	CD PERFEC CHOISE	CCA FRANCISCO I MADERO	SE DESCONOCE	COMODATO	SE DESCONOCE	BUENO
1620-CCAFMC-75	1	PIXMA CANON MP 140	CCA FRANCISCO I MADERO	SE DESCONOCE	COMODATO	SE DESCONOCE	BUENO
1620-CCAFM-76	1	PIXMA CANON MP 140	CCA FRANCISCO I MADERO	SE DESCONOCE	COMODATO	SE DESCONOCE	BUENO
1620-CCAFM-77	1	RETROSPECT EXPRESS	CCA FRANCISCO I MADERO	SE DESCONOCE	COMODATO	SE DESCONOCE	BUENO
1620-CCAFM-78	1	RETROSPECT EXPRESS	CCA FRANCISCO I MADERO	SE DESCONOCE	COMODATO	SE DESCONOCE	BUENO
1620-CCAFM-79	1	RETROSPECT EXPRESS	CCA FRANCISCO I MADERO	SE DESCONOCE	COMODATO	SE DESCONOCE	BUENO
1620-CCAFM-80	1	RETROSPECT EXPRESS	CCA FRANCISCO I MADERO	SE DESCONOCE	COMODATO	SE DESCONOCE	BUENO
1620-CCAFM-81	1	RETROSPECT EXPRESS	CCA FRANCISCO I MADERO	SE DESCONOCE	COMODATO	SE DESCONOCE	BUENO
1620-CCAFM-82	1	CD HP BUSINESS DESKTOP DOCUMENTACION LIBRARY CD	CCA FRANCISCO I MADERO	SE DESCONOCE	COMODATO	SE DESCONOCE	BUENO
1620-CCAFM-83	1	CD HP BUSINESS DESKTOP DOCUMENTACION LIBRARY CD	CCA FRANCISCO I MADERO	SE DESCONOCE	COMODATO	SE DESCONOCE	BUENO
1620-CCAFM-84	1	CD HP BUSINESS DESKTOP DOCUMENTACION LIBRARY CD	CCA FRANCISCO I MADERO	SE DESCONOCE	COMODATO	SE DESCONOCE	BUENO



1620-CCAFM-85	1	CD HP BUSINESS DESKTOP DOCUMENTACION LIBRARY CD	CCA FRANCISCO I MADERO	SE DESCONOCE	COMODATO	SE DESCONOCE	BUENO
1620-CCAFM-86	1	CD HP BUSINESS DESKTOP DOCUMENTACION LIBRARY CD	CCA FRANCISCO I MADERO	SE DESCONOCE	COMODATO	SE DESCONOCE	BUENO
1620-CCAFM-87	1	CD HP BUSINESS DESKTOP DOCUMENTACION LIBRARY CD	CCA FRANCISCO I MADERO	SE DESCONOCE	COMODATO	SE DESCONOCE	BUENO
1620-CCAFM-88	1	LIKNNSTAR VIA SAT	CCA FRANCISCO I MADERO	SE DESCONOCE	COMODATO	SE DESCONOCE	BUENO
1620-CCAFM-89	1	CD BROTHER INSTALLER FOR DRIVERS	CCA FRANCISCO I MADERO	SE DESCONOCE	COMODATO	SE DESCONOCE	BUENO
1620-CCAFM-90	1	LINK STAR MODEM INTERNET COLOR AZUL CON GRIS NO DE SERIE: AG11198735	CCA FRANCISCO I MADERO	SE DESCONOCE	COMODATO	SE DESCONOCE	BUENO
1620-CCAFM-91	1	LINK STAR MODEM INTERNET COLOR GRIS CON NEGRO NO DE SERIE: BA11989811	CCA FRANCISCO I MADERO	SE DESCONOCE	COMODATO	SE DESCONOCE	BUENO
1620-CCAFM-93	1	SILLA NEGRA	CCA FRANCISCO I MADERO	SE DESCONOCE	COMODATO	SE DESCONOCE	REGULAR
1620-CCAFM-94	1	SILLA NEGRA	CCA FRANCISCO I MADERO	SE DESCONOCE	COMODATO	SE DESCONOCE	REGULAR
1620-CCAFM-95	1	SILLA NEGRA	CCA FRANCISCO I MADERO	SE DESCONOCE	COMODATO	SE DESCONOCE	MALO
1620-CCAFM-96	1	SILLA NEGRA	CCA FRANCISCO I MADERO	SE DESCONOCE	COMODATO	SE DESCONOCE	MALO
1620-CCAFM-97	1	SILLA NEGRA	CCA FRANCISCO I MADERO	SE DESCONOCE	COMODATO	SE DESCONOCE	MALO
1620-CCAFM-98	1	SILLA NEGRA	CCA FRANCISCO I MADERO	SE DESCONOCE	COMODATO	SE DESCONOCE	MALO
1620-CCAFM-110	1	REGULADOR GRIS MARCA COMPLET	CCA FRANCISCO I MADERO	SE DESCONOCE	COMODATO	SE DESCONOCE	BUENO
1620-CCAFM-111	1	REGULADOR GRIS MARCA COMPLET	CCA FRANCISCO I MADERO	SE DESCONOCE	COMODATO	SE DESCONOCE	BUENO
1620-CCAFM-112	1	REGULADOR GRIS MARCA COMPLET	CCA FRANCISCO I MADERO	SE DESCONOCE	COMODATO	SE DESCONOCE	BUENO
1620-CCAFM-113	1	REGULADOR GRIS MARCA COMPLET	CCA FRANCISCO I MADERO	SE DESCONOCE	COMODATO	SE DESCONOCE	BUENO
1620-CCAFM-114	1	REGULADOR GRIS MARCA COMPLET	CCA FRANCISCO I MADERO	SE DESCONOCE	COMODATO	SE DESCONOCE	BUENO
1620-CCAFM-115	1	REGULADOR GRIS MARCA COMPLET	CCA FRANCISCO I MADERO	SE DESCONOCE	COMODATO	SE DESCONOCE	BUENO
1620-CCAFM-116	1	REGULADOR GRIS MARCA COMPLET	CCA FRANCISCO I MADERO	SE DESCONOCE	COMODATO	SE DESCONOCE	BUENO

[Handwritten signature]



[Handwritten signature]

1620-CCAFM-117	1	REGULADOR NEGRO CDP NO DE SERIE: 5827700058	CCA FRANCISCO I MADERO	SE DESCONOCE	COMODATO	SE DESCONOCE	BUENO
1620-CCAFM-118	1	NO BREAK 15B NEGRO MODELO NBKS600	CCA FRANCISCO I MADERO	SE DESCONOCE	COMODATO	SE DESCONOCE	BUENO
1620-CCAFM-119	1	MODEM HUGHES HT2000	CCA FRANCISCO I MADERO	SE DESCONOCE	COMODATO	SE DESCONOCE	BUENO

1620-PMCCAFM-01	1	COMPUTADORA DESKTOP MARCA ACER MOD: AZ1650-MO10S, SERIE PWSJUP800121002ED33000	CCA FRANCISCO I MADERO	16/08/2012	\$5,114.00	COMPRA	REGULAR
1620-PMCCAFM-02	1	COMPUTADORA DE ESCRITORIO MARCA LENOVO MODELO: DESKTOP-MP14469 NO DE SERIE: MO: MPNX56A25008	CCA FRANCISCO I MADERO	14/03/2017	\$9,100.00	COMPRA	BUENO
1620-PMCCAFM-04	1	COMPUTADORA DESKTOP MARCA ACER SERIE: 00194914460171 MOD: ASPIRE Z1650	CCA FRANCISCO I MADERO	SE DESCONOCE	SE DESCONOCE	SE DESCONOCE	BUENO

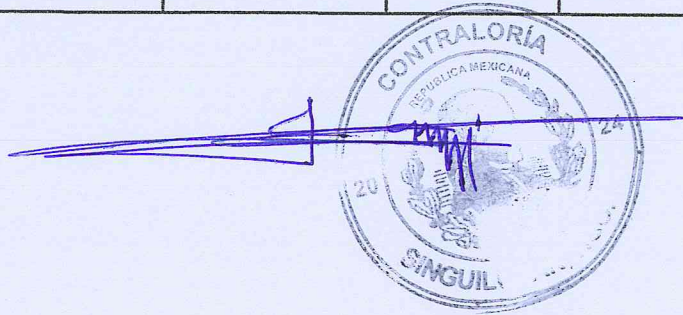

[Handwritten signature]





SINGUILUCAN
UNA NUEVA FORMA DE GOBERNAR
GOBIERNO MUNICIPAL 2020 - 2024

MR-13

MUNICIPIO DE: SINGUILUCAN, HGO.
RELACIÓN DE BIENES MUEBLES
EJERCICIO FISCAL 2020-2024

INVENTARIO DE DANZA							
CUENTA	CANTIDAD	DESCRIPCIÓN DEL BIEN	ÁREA DE ADSCRIPCIÓN	FECHA DE ADQUISICIÓN	VALOR EN LIBROS	FORMA DE ADQUISICIÓN	CONDICIONES FÍSICAS DEL BIEN
1620-CIN-01	3	REBOZOS ROJOS	DANZA	2006-2009	SE DESCONOCE	SE DESCONOCE	BUENO
1620-CIN-02	7	FAJILLAS ROJAS	DANZA	2006-2009	SE DESCONOCE	SE DESCONOCE	BUENO
1620-CIN-03	8	SOBREFALDAS	DANZA	2006-2009	SE DESCONOCE	SE DESCONOCE	BUENO
1620-CIN-04	7	HUAPANGUERAS	DANZA	2006-2009	SE DESCONOCE	SE DESCONOCE	BUENO
1620-CIN-05	9	CAMISAS PACHUQUEÑAS	DANZA	30/05/2012	<u>\$1,031.00</u>	SE DESCONOCE	BUENO
1620-CIN-06	9	PANTALONES TOPECAS	DANZA	30/05/2012	SE DESCONOCE	SE DESCONOCE	BUENO
1620-CIN-07	3	SOMBREROS DE CHARRO	DANZA	30/05/2012	SE DESCONOCE	SE DESCONOCE	BUENO
1620-CIN-08	5	TEXANAS	DANZA	30/05/2012	SE DESCONOCE	SE DESCONOCE	BUENO
1620-CIN-09	7	SOMBREROS DE PALMA	DANZA	30/05/2012	SE DESCONOCE	SE DESCONOCE	BUENO
1620-CIN-10	3	CINTURONES PITEADOS	DANZA	30/05/2012	SE DESCONOCE	SE DESCONOCE	BUENO



Recibí inventario Marcos Josue Garcia Rodriguez 18/09/2023

1620-CIN-11	2	FALDAS BLANCAS	DANZA	30/05/2012	SE DESCONOCE	SE DESCONOCE	BUENO
1620-CIN-12	4	FALDAS NEGRAS CON LISTON	DANZA	28/08/2012	SE DESCONOCE	SE DESCONOCE	BUENO
1620-CIN-13	1	FALDA FLOREADA	DANZA	28/08/2012	SE DESCONOCE	SE DESCONOCE	BUENO
1620-CIN-14	1	FALDA AMARILLA	DANZA	2012-2016	SE DESCONOCE	SE DESCONOCE	BUENO
1620-CIN-15	1	FALDA DE CHINA POBLANA	DANZA	SE DESCONOCE	SE DESCONOCE	SE DESCONOCE	BUENO
1620-CIN-16	8	FALDAS DE SAÍN DE DIFERENTES COLORES	DANZA	SE DESCONOCE	SE DESCONOCE	SE DESCONOCE	BUENO
1620-CIN-17	3	LEOTARDOS (VERDE,BLANCO,ROJO)	DANZA	SE DESCONOCE	SE DESCONOCE	SE DESCONOCE	BUENO
1620-CIN-18	1	CAPA DE ESTUDIANTINA	DANZA	SE DESCONOCE	SE DESCONOCE	SE DESCONOCE	BUENO
1620-CIN-19	1	PANTALÓN ÁRABE	DANZA	SE DESCONOCE	SE DESCONOCE	SE DESCONOCE	BUENO
1620-CIN-20	3	CORTINEROS	DANZA	SE DESCONOCE	SE DESCONOCE	SE DESCONOCE	BUENO
1620-CIN-21	6	CORTINAS	DANZA	SE DESCONOCE	SE DESCONOCE	SE DESCONOCE	BUENO
1620-CDC-45	1	TRAJE DE NUEVO LEON	DANZA	2006-2009	\$200.00	SE DESCONOCE	BUENO
1620-CDC-46	1	TRAJE DE NUEVO LEON	DANZA	2006-2009	\$200.00	SE DESCONOCE	BUENO
1620-CDC-48	1	VESTUARIO DE VERCRUZ	DANZA	30/05/2012	\$1,031.25	SE DESCONOCE	BUENO
1620-CDC-49	1	VESTUARIO DE VERCRUZ	DANZA	30/05/2012	\$1,031.25	SE DESCONOCE	BUENO
1620-CDC-50	1	VESTUARIO DE VERCRUZ	DANZA	30/05/2012	\$1,031.25	SE DESCONOCE	BUENO
1620-CDC-51	1	VESTUARIO DE VERCRUZ	DANZA	30/05/2012	\$1,031.25	SE DESCONOCE	BUENO
1620-CDC-52	1	VESTUARIO DE VERCRUZ	DANZA	30/05/2012	\$1,031.25	SE DESCONOCE	BUENO
1620-CDC-53	1	VESTUARIO DE VERCRUZ	DANZA	30/05/2012	<u>\$1,031.25</u>	SE DESCONOCE	BUENO
1620-CDC-56	1	VESTUARIO DE JALTOCAN HIDALGO	DANZA	30/05/2012	\$1,031.25	SE DESCONOCE	BUENO
1620-CDC-57	1	VESTUARIO DE JALTOCAN HIDALGO	DANZA	30/05/2012	\$1,031.25	SE DESCONOCE	BUENO
1620-CDC-58	1	VESTUARIO DE JALTOCAN HIDALGO	DANZA	28/08/2012	\$1,031.25	SE DESCONOCE	BUENO

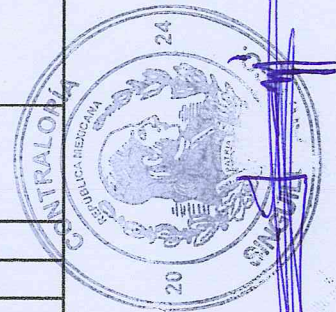

1620-CDC-59	1	VESTUARIO DE JALTOCAN HIDALGO	DANZA	28/08/2012	\$1,031.25	SE DESCONOCE	BUENO
1620-CDC-60	1	VESTUARIO DE JALTOCAN HIDALGO	DANZA	28/08/2012	\$1,031.25	SE DESCONOCE	BUENO
1620-CDC-61	1	VESTUARIO DE JALISCO (COLOR COLOR NARANJA .)	DANZA	2012-2015	\$0.00	DONACION CECULTAH	BUENO
1620-CDC-63	1	VESTUARIO DE JALISCO (COLOR COLOR NARANJA .)	DANZA	2012-2016	\$0.00	DONACION CECULTAH	BUENO
1620-CDC-64	1	VESTUARIO DE JALISCO DAMA(COLOR MORADO)	DANZA	2012-2016	\$0.00	DONACION CECULTAH	BUENO
1620-CDC-65	1	VESTUARIO DE JALISCO (COLOR ROSA)	DANZA	2012-2016	\$0.00	DONACION CECULTAH	BUENO
1620-CDC-66	1	VESTUARIO DE JALISCO (COLOR AMARILLO)	DANZA	2012-2016	\$0.00	DONACION CECULTAH	BUENO
1620-CDC-67	1	VESTUARIO DE JALISCO (COLOR NEGRO)	DANZA	2012-2016	\$0.00	DONACION CECULTAH	BUENO
1620-CDC-80	1	VESTUARIO DEL ESTADO DE SINALOA	DANZA	SE DESCONOCE	SE DESCONOCE	SE DESCONOCE	BUENO
1620-CDC-81	1	VESTUARIO DEL ESTADO DE SINALOA	DANZA	SE DESCONOCE	SE DESCONOCE	SE DESCONOCE	BUENO
1620-CDC-82	1	VESTUARIO DEL ESTADO DE SINALOA	DANZA	SE DESCONOCE	SE DESCONOCE	SE DESCONOCE	BUENO
1620-CDC-83	1	VESTUARIO DEL ESTADO DE SINALOA	DANZA	SE DESCONOCE	SE DESCONOCE	SE DESCONOCE	BUENO
1620-CDC-84	1	VESTUARIO DEL ESTADO DE SINALOA	DANZA	SE DESCONOCE	SE DESCONOCE	SE DESCONOCE	BUENO
2024-CIN-01	22	VESTIDOS SIMILAR A JALISCO COLOR NEGRO CON LISTON	DANZA	SE DESCONOCE	SE DESCONOCE	SE DESCONOCE	BUENO
2024-CIN-02	22	TRAJE TIPICO DE SINGUILUCAN PARA DAMA	DANZA	SE DESCONOCE	SE DESCONOCE	SE DESCONOCE	BUENO
2024-CIN-03	3	TRAJE TIPICO DE SINGUILUCAN PARA NIÑO	DANZA	SE DESCONOCE	SE DESCONOCE	SE DESCONOCE	BUENO
2024-CIN-04	17	MASCARAS	DANZA	SE DESCONOCE	SE DESCONOCE	SE DESCONOCE	BUENO
2024-CIN-05	25	PENACHOS CHICOS	DANZA	SE DESCONOCE	SE DESCONOCE	SE DESCONOCE	BUENO
2024-CIN-06	5	TOCADOS	DANZA	SE DESCONOCE	SE DESCONOCE	SE DESCONOCE	BUENO
2024-CIN-07	8	PENACHOS DANZA AZTECA	DANZA	SE DESCONOCE	SE DESCONOCE	SE DESCONOCE	BUENO
2024-CIN-08	5	VESTIDOS AZTECAS (ROSA, BLANCO Y GUINDA, NARANJA Y AZUL)	DANZA	SE DESCONOCE	SE DESCONOCE	SE DESCONOCE	BUENO



RESGUARDOS							
CUENTA	CANTIDAD	DESCRIPCIÓN DEL BIEN	ÁREA DE ADSCRIPCIÓN	FECHA DE ADQUISICIÓN	VALOR EN LIBROS	FORMA DE ADQUISICIÓN	CONDICIONES FÍSICAS DEL BIEN
1620-CDC-10	1	SILLA DE VINIL COLOR NEGRO	CASA DE CULTURA	2006-2009	\$300.00	SE DESCONOCE	REGULAR
1620-CDC-11	1	SILLA DE VINIL COLOR NEGRO	CASA DE CULTURA	2006-2009	\$300.00	SE DESCONOCE	REGULAR
1620-CDC-12	1	SILLA DE VINIL COLOR NEGRO	CASA DE CULTURA	2006-2009	\$300.00	SE DESCONOCE	REGULAR
1620-CDC-13	1	SILLA DE VINIL COLOR NEGRO	CASA DE CULTURA	2006-2009	\$300.00	SE DESCONOCE	REGULAR
1620-CDC-14	1	SILLA DE VINIL COLOR NEGRO	CASA DE CULTURA	2006-2009	\$300.00	SE DESCONOCE	REGULAR
1620-CDC-15	1	SILLA DE VINIL COLOR NEGRO	CASA DE CULTURA	2006-2009	\$300.00	SE DESCONOCE	REGULAR
1620-CDC-16	1	SILLA DE VINIL COLOR NEGRO	CASA DE CULTURA	2006-2009	\$300.00	SE DESCONOCE	REGULAR
1620-CDC-17	1	SILLA DE VINIL COLOR NEGRO	CASA DE CULTURA	2006-2009	\$300.00	SE DESCONOCE	REGULAR
1620-CDC-18	1	SILLA DE VINIL COLOR NEGRO	CASA DE CULTURA	2006-2009	\$300.00	SE DESCONOCE	REGULAR
1620-CDC-19	1	SILLA DE VINIL COLOR NEGRO	CASA DE CULTURA	2006-2009	\$300.00	SE DESCONOCE	REGULAR
1620-CDC-20	1	SILLA DE VINIL COLOR NEGRO	CASA DE CULTURA	2006-2009	\$300.00	SE DESCONOCE	REGULAR
1620-CDC-21	1	SILLA DE VINIL COLOR NEGRO	CASA DE CULTURA	2006-2009	\$300.00	SE DESCONOCE	REGULAR
1620-CDC-22	1	SILLA DE VINIL COLOR NEGRO	CASA DE CULTURA	2006-2009	\$300.00	SE DESCONOCE	MALO
1620-CDC-23	1	SILLA DE VINIL COLOR NEGRO	CASA DE CULTURA	2006-2009	<u>\$300.00</u>	SE DESCONOCE	REGULAR
2024-CDC-02	1	ESPEJO DE ZUMBA	CASA DE CULTURA	12/04/2023	SE DESCONOCE	COMPRA	BUENO
2024-CDC-03	1	BOCINA XB00M LG, MOD. RN7 SERIE MB8811C1	CASA DE CULTURA	12/04/2023	SE DESCONOCE	COMPRA	BUENO
2024-CDC-04	1	BOCINA RUMBLE MAX 2142470002348	CASA DE CULTURA	12/04/2023	SE DESCONOCE	COMPRA	BUENO





SINGUILUCAN
UNA NUEVA FORMA DE GOBERNAR
GOBIERNO MUNICIPAL 2020 - 2024

MUNICIPIO DE: SINGUILUCAN HGO.
RELACIÓN DE BIENES MUEBLES
EJERCICIO FISCAL 2020-2024



MR-13

Revisad y Autorizada de Muebles 15/09/23

OFICINA DEL PRESIDENTE

CUENTA	CANTIDAD	DESCRIPCIÓN DEL BIEN	ÁREA DE ADSCRIPCIÓN	FECHA DE ADQUISICIÓN	VALOR EN LIBROS	FORMA DE ADQUISICIÓN	CONDICIONES FÍSICAS DEL BIEN
	1	CUADRO DE LOS CC. DIPUTADOS	OFICINA DEL PRESIDENTE	2006-2009	\$500.00	COMPRA	BUENO
1620-PMS-2	1	CUADRO DE MADERA CON FOTO DEL MPIO.	OFICINA DEL PRESIDENTE	2006-2009	\$100.00	COMPRA	BUENO
1620-PMS-3	1	CUADRO DE MADERA CON FOTO DEL MPIO.	OFICINA DEL PRESIDENTE	2006-2009	\$100.00	COMPRA	BUENO
1620-PMS-5	1	NICHO DE BANDERA CON CRISTAL PARA BANDERA	OFICINA DEL PRESIDENTE	2006-2009	\$300.00	COMPRA	BUENO
1620-PMS-6	1	CUADRO CON FOTOGRAFIA DEL LIC. BENITO JUAREZ	OFICINA DEL PRESIDENTE	31/05/2000	\$1,999.00	COMPRA	BUENO
1620-PMS-8	1	CUADRO CON FOTOGRAFIA DE EXPRESIDENTE LUIS ECHEVERIA	OFICINA DEL PRESIDENTE	2006-2009	\$0.00	SE DESCONOCE	BUENO
1620-PMS-9	1	SILLA EJECUTIVA NIMBUS	OFICINA DEL PRESIDENTE	23/03/2012	\$1,999.00	COMPRA	BUENO
1620-PMS-11	1	LIBRERO CHERRY TRADICIONAL CON PUERTAS	OFICINA DEL PRESIDENTE	21/12/2012	\$2,998.99	COMPRA	BUENO
1620-PMS-13	1	ARCHIVERO LATERAL CHERRY	OFICINA DEL PRESIDENTE	21/12/2012	\$2,998.99	COMPRA	BUENO
1620-PMS-14	1	SILLA EJECUTIVA DE MALLA COLOR NEGRO	OFICINA DEL PRESIDENTE	21/12/2012	\$999.00	COMPRA	BUENO

1620-PMS-15	1	ESCRITORIO CHERRY TRADIONAL	OFICINA DEL PRESIDENTE	21/12/2012	\$6,998.99	COMPRA	BUENO
1620-PMS-16	1	CREDENZA CHERRY TRADICIONAL	OFICINA DEL PRESIDENTE	21/12/2012	6,998.99	COMPRA	BUENO
1620-PMS-17	1	ESCRITORIO EJECUTIVO MANHATHAN	OFICINA DEL PRESIDENTE	21/12/2012	2,899.00	COMPRA	BUENO
1620-PMS-18	1	ARCHIVERO MANHATHAN	OFICINA DEL PRESIDENTE	21/12/2012	1,599.00	COMPRA	BUENO
1620-PMS-19	1	CHAROLA 3 NIVELES T/C MECH NEGRO	OFICINA DEL PRESIDENTE	22/11/2012	\$188.99	COMPRA	BUENO
1620-PMS-20	1	LIBRERO COLOR CAOBA CON TRES NIVELES	OFICINA DEL PRESIDENTE	SE DESCONOCE	SE DESCONOCE	COMPRA	BUENO
1620-PMS-23	1	CENTRAL PANASONIC KX-T7730X(CONMUTADOR) NO.SERIE 1IACE642060	OFICINA DEL PRESIDENTE	14/06/2004	\$6,325.00	COMPRA	BUENO
1620-PMS-24	1	COMPUTADORA MARCA HP CON TECLADO MARCA LENOVO SERIE 5CM33800HB	OFICINA DEL PRESIDENTE	31/12/2013	\$6,999.00	COMPRA	BUENO
1620-PMS-25	1	SILLA	OFICINA DEL PRESIDENTE	SE DESCONOCE	\$400.00	COMPRA	BUENO
1620-PMS-26	1	SILLA	OFICINA DEL PRESIDENTE	SE DESCONOCE	\$400.00	COMPRA	BUENO
1620-PMS-30	1	PERCIANAS SHEER ELEGANCE CON TONOS CAFÉ	OFICINA DEL PRESIDENTE	SE DESCONOCE	SE DESCONOCE	COMPRA	BUENO
1620-PMS-31	1	PERCIANAS SHEER ELEGANCE CON TONOS CAFÉ	OFICINA DEL PRESIDENTE	SE DESCONOCE	SE DESCONOCE	COMPRA	BUENO
1620-PMS-32	1	VITRINA COLOR MADERA CON 3 DE VIDRIO	OFICINA DEL PRESIDENTE	SE DESCONOCE	SE DESCONOCE	COMPRA	BUENO
2024-PMS-01	1	PAPELERA METALICA DE 4 NIVELES	OFICINA DEL PRESIDENTE	SE DESCONOCE	SE DESCONOCE	COMPRA	NUEVO
2024-PMS-02	1	MULTIFUNCIONAL MARCA BROTHER COLOR NEGRO DCP-T520W	OFICINA DEL PRESIDENTE	SE DESCONOCE	SE DESCONOCE	COMPRA	NUEVO

Revisión y Autorización
 07/11/2023



MUNICIPIO DE: SINGUILUCAN, HGO.
RELACIÓN DE BIENES MUEBLES
EJERCICIO FISCAL: 2020-2024

OFICIALIA MAYOR							
CUENTA	CANTIDAD	DESCRIPCIÓN DEL BIEN	ÁREA DE ADSCRIPCIÓN	FECHA DE ADQUISICIÓN	VALOR EN LIBROS	FORMA DE ADQUISICIÓN	CONDICIONES FÍSICAS DEL BIEN
1620-OFM-01		ESCRITORIO EN L	OFICIALIA MAYOR		\$2,200.00	COMPRA	REGULAR
1620-OFM-02	1	ARCHIVERO DE MADERA DE 2 CAJONES	OFICIALIA MAYOR	2012-2016	\$1,000.00	COMPRA	REGULAR
1620-OFM-03	1	ARCHIVERO 4 GAVETAS GRIS PROFESIONAL	OFICIALIA MAYOR	30/12/2013	\$3,999.00	COMPRA	REGULAR
1620-OFM-04	1	SILLA APILABLE COLOR AZUL	OFICIALIA MAYOR	30/12/2013	\$549.00	COMPRA	REGULAR
1620-OFM-05	1	CUADRO DE SINGUILUCAN, "FOTOS DE LEONEL AGUILAR"	OFICIALIA MAYOR	SE DESCONOCE	\$0.00	SE DESCONOCE	REGULAR
1620-OFM-06	1	SILLA DE MALLA COLOR NEGRO	OFICIALIA MAYOR	13/06/2012	\$522.00	COMPRA	REGULAR
1620-OFM-07	1	COMPUTADORA BLANCA HP ALL IN-ONE PC, No. SERIE 8cc6490LP1, MODELO 24 GOO7LA	OFICIALIA MAYOR	16/02/2017	\$10,800.00	COMPRA	BUENO
1620-OFM-08	1	REGULADOR NEGRO KOBLENZ, SERIE: 16-10-00974, MODELO 4816R	OFICIALIA MAYOR	08/02/2017	\$1,650.00	COMPRA	BUENO
1620-OFM-09	1	SILLA EJECUTIVA SPORT ERGO NGO/GRIS	OFICIALIA MAYOR	29/01/2018	\$2,849.00	COMPRA	REGULAR
1620-OFM-10	1	ESCRITORIO EN L VELVET	OFICIALIA MAYOR	26/01/2018	\$1,799.00	COMPRA	REGULAR
1620-OFM-11	1	SILLA SECRETARIAL DE MALLA EN TELA COLOR NEGRO	OFICIALIA MAYOR	26/11/2001	\$599.95	COMPRA	REGULAR
1620-OFM-13	1	IMPRESORA COLOR NEGRO MARCA EPSON L120 MODELO PRINTER 100-240V NO DE SERIE:TNUK316081	OFICIALIA MAYOR	27/01/2017	\$8,700.00	COMPRA	NO FUNCIONA



REVISIÓN Y ACTUALIZACIÓN
DE INVENTARIO

7/08/23





SINGUILUCAN
UNA NUEVA FORMA DE GOBERNAR
GOBIERNO MUNICIPAL 2020 - 2024

MUNICIPIO DE: SINGUILUCAN, HGO.
RELACIÓN DE BIENES MUEBLES
EJERCICIO FISCAL: 2020-2024



MR-13



JUZGADO MUNICIPAL							
CUENTA	CANTIDAD	DESCRIPCIÓN DEL BIEN	ÁREA DE ADSCRIPCIÓN	FECHA DE ADQUISICIÓN	VALOR EN LIBROS	FORMA DE ADQUISICIÓN	CONDICIONES FÍSICAS DEL BIEN
1620-JM-01	1	ARCHIVERO COLOR GRIS 4 CAJONES	JUZGADO MUNICIPAL	2009-2012	\$1,200.00	COMPRA	BUENO
1620-JM-02	1	SILLA COLOR NEGRO ESTRUCTURA METALICA	JUZGADO MUNICIPAL	2006-2009	\$100.00	COMPRA	BUENO
1620-JM-03	1	SILLA COLOR NEGRO ESTRUCTURA METALICA	JUZGADO MUNICIPAL	2006-2009	\$100.00	COMPRA	BUENO
1620-JM-04	1	SILLA COLOR NEGRO ESTRUCTURA METALICA	JUZGADO MUNICIPAL	2006-2009	\$400.00	COMPRA	BUENO
1620-JM-05	1	SILLA COLOR NEGRO ESTRUCTURA METALICA	JUZGADO MUNICIPAL	2006-2009	\$400.00	COMPRA	BUENO
1620-JM-06	1	SILLA COLOR NEGRO ESTRUCTURA METALICA	JUZGADO MUNICIPAL	2006-2009	\$400.00	COMPRA	BUENO
1620-JM-09	1	ESCRITORIO SECRETARIAL DE 1.20X75 1/C PED MIX NOGAL CLARO A.	JUZGADO MUNICIPAL	31/01/2002	\$1,483.50	COMPRA	BUENO
1620-JM-10	1	ESCRITORIO SECRETARIAL DE 1.20X75 1/C PED MIX NOGAL CLARO A.	JUZGADO MUNICIPAL	31/01/2002	\$1,483.50	COMPRA	BUENO
1620-JM-11	1	SILLA SECRETARIAL MOD K-UNO TAPIZADA EN TELA NEGRA	JUZGADO MUNICIPAL	31/01/2002	\$316.25	COMPRA	BUENO
1620-JM-13	1	LIBRERO METALICO COLOR CAFÉ 4 GAVETAS	JUZGADO MUNICIPAL	2006-2009	\$1,000.00	COMPRA	BUENO
1620-JM-14	1	ARCHIVERO DE 4 GAVETAS METALICOS DE ON OFFICE MUEBLES	JUZGADO MUNICIPAL	11/04/2005	\$2,587.50	COMPRA	BUENO
1620-JM-15	1	IMPRESORA HP LASERJET P1102, No SERIE VND3F17886	JUZGADO MUNICIPAL	19/09/2013	\$999.00	COMPRA	BUENO
1620-JM-16	1	PINTURA AL OLEO DE LA JUSTICIA C/RECUADRO	JUZGADO MUNICIPAL	SE DESCONOCE	\$0.00	SE DESCONOCE	BUENO
1620-JM-17	1	LIBRERO CEDEREZA	JUZGADO MUNICIPAL	SE DESCONOCE	\$2,000.00	SE DESCONOCE	BUENO
1620-JM-20	1	COMPUTADORA DE ESCRITORIO MARCA LENOVO C2000 MP155G3N COLOR BLANCA	JUZGADO MUNICIPAL	21/02/2017	\$9,100.00	COMPRA	BUENO

Revisión y actualización de inventario



SINGUILUCAN
UNA NUEVA FORMA DE GOBERNAR
GOBIERNO MUNICIPAL 2020 - 2024

**MUNICIPIO DE: SINGUILUCAN, HGO.
RELACIÓN DE BIENES MUEBLES
EJERCICIO FISCAL: 2020-2024**

MR-13

COMUNICACIÓN SOCIAL							
CUENTA	CANTIDAD	DESCRIPCIÓN DEL BIEN	ÁREA DE ADSCRIPCIÓN	FECHA DE ADQUISICIÓN	VALOR EN LIBROS	FORMA DE ADQUISICIÓN	CONDICIONES FÍSICAS DEL BIEN
1620-CS-01	1	ESCRITORIO EN CRISTAL TERMINADO EN COLOR GRIS PLATA	COMUNICACIÓN SOCIAL	01/05/2009	\$632.50	COMPRA	BUENO
1620-CS-03	1	VIDEOCAMARA SONY DCR-SX22/BC,	COMUNICACIÓN SOCIAL	SE DESCONOCE	SE DESCONOCE	SE DESCONOSE	BUENO
1620-CS-04	1	SILLA EJECUTIVA DE TELA COLOR NEGRO	COMUNICACIÓN SOCIAL	SE DESCONOCE	\$1,059.00	31/05/2000	BUENO
1620-CS-05	1	CAMARA COOLPIX S3300 COLOR GRIS	COMUNICACIÓN SOCIAL	SE DESCONOCE	SE DESCONOCE	SE DESCONOSE	LA MEMORIA SE DESCOMPUSO NO SIRVE
2024-CS-01	1	IMPRESORA BROTHER DCP-T520 W, SERIE U6653M0H204973	COMUNICACIÓN SOCIAL	SE DESCONOCE	SE DESCONOCE	RESGUARDO	BUENO
2024-CS-02	1	LAPTOP MARCA LENOVO 110-15ACL	COMUNICACIÓN SOCIAL	SE DESCONOCE	SE DESCONOCE	RESGUARDO	BUENO
2024-CS-03	1	SILLA DE MALLA COLOR NEGRO	COMUNICACIÓN SOCIAL	12/04/2023	SE DESCONOCE	COMPRA	BUENO



REVISIÓN Y ACTUALIZACIÓN DE INVENTARIO
J. JAVIER JINÉNCZ MORENO
01/08/23

[Handwritten signature]



SINGUILUCAN
UNA NUEVA FORMA DE GOBERNAR
GOBIERNO MUNICIPAL 2020 - 2024

MR-13

MUNICIPIO DE: SINGUILUCAN, HGO.
RELACIÓN DE BIENES MUEBLES
EJERCICIO FISCAL 2020-2024

ACCESO A LA INFORMACIÓN							
CUENTA	CANTIDAD	DESCRIPCIÓN DEL BIEN	ÁREA DE ADSCRIPCIÓN	FECHA DE ADQUISICIÓN	VALOR EN LIBROS	FORMA DE ADQUISICIÓN	CONDICIONES FÍSICAS DEL BIEN
1620-AIN-01	1	COMPUTADORA LENOVO COLOR NEGRA 18-1309LA No. SERIE 5CM3340GR2	ACCESO A LA INFORMACION	SE DESCONOCE	\$6,999.00	31/12/2013	BUENO
1620-AIN-02	1	LIBRERO COLOR NEGRO CON PUERTAS	ACCESO A LA INFORMACION	SE DESCONOCE	SE DESCONOCE	SE DESCONOCE	BUENO
2024-AIN-01	1	SILLA DE MALLA COLOR NEGRO	ACCESO A LA INFORMACION	SE DESCONOCE	SE DESCONOCE	12/04/2023	BUENO

Recibi relación de Bienes Muebles

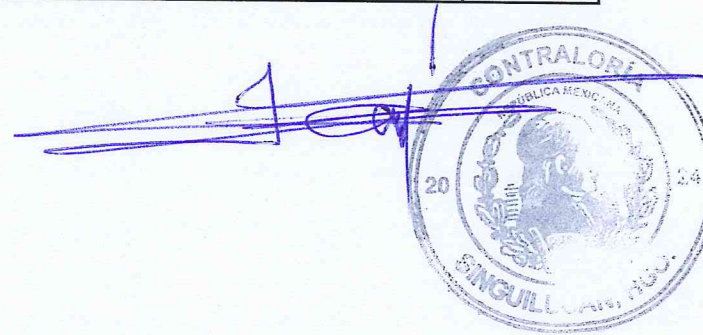



SINGUILUCAN
UNA NUEVA FORMA DE GOBERNAR
GOBIERNO MUNICIPAL 2020 - 2024

MUNICIPIO DE SINGUILUCAN , HGO.
RELACIÓN DE BIENES MUEBLES
EJERCICIO FISCAL: 2020-2024



REGISTRO CIVIL							
CUENTA	CANTIDAD	DESCRIPCIÓN DEL BIEN	ÁREA DE ADSCRIPCIÓN	FECHA DE ADQUISICIÓN	VALOR EN LIBROS	FORMA DE ADQUISICIÓN	CONDICIONES FÍSICAS DEL BIEN
1620-REF-01	1	ARCHIVERO C12/4 DEPARTAMENTOS	REGISTRO DEL ESTADO FAMILIAR	2006-2009	\$1,375.00	COMPRA	BUENO
1620-REF-02	1	SILLA METALICA COLOR NEGRO	REGISTRO DEL ESTADO FAMILIAR	2006-2009	\$400.00	COMPRA	REGULAR
1620-REF-03	1	SILLA METALICA COLOR NEGRO	REGISTRO DEL ESTADO FAMILIAR	2006-2009	\$400.00	COMPRA	REGULAR
1620-REF-04	1	SILLA METALICA COLOR NEGRO	REGISTRO DEL ESTADO FAMILIAR	2006-2009	\$400.00	COMPRA	REGULAR
1620-REF-05	1	PAPELERA METALICA COLOR GRIS 2 GAVETAS	REGISTRO DEL ESTADO FAMILIAR	2006-2009	\$100.00	COMPRA	MALO
1620-REF-06	1	ARCHIVERO METALICO DE CAJONES COLOR BEIGE	REGISTRO DEL ESTADO FAMILIAR	2006-2009	\$299.00	COMPRA	MALO
1620-REF-07	1	GABINETE DE 1.80 CMS C/ENTREP. ENCINO	REGISTRO DEL ESTADO FAMILIAR	2006-2009	\$2,357.50	COMPRA	BUENO
1620-REF-08	1	GABINETE DE 1.80 CMS C/ENTREP. ENCINO	REGISTRO DEL ESTADO FAMILIAR	2006-2009	\$2,357.50	COMPRA	BUENO
1620-REF-09	1	GABINETE DE 1.80 CMS C/ENTREP. ENCINO	REGISTRO DEL ESTADO FAMILIAR	2006-2009	\$2,357.50	COMPRA	BUENO
1620-REF-10	1	GABINETE DE 1.80 CMS C/ ENTREP. ENCINO MADERA C/DOS PUERTAS	REGISTRO DEL ESTADO FAMILIAR	26/11/2001	\$2,357.50	COMPRA	BUENO
1620-REF-11	1	ESCRITORIO SECRETARIAL MCA. STELE C/2 CAJONES	REGISTRO DEL ESTADO FAMILIAR	2006-2009	\$1,200.00	COMPRA	REGULAR
1620-REF-12	1	SILLA METALICA COLOR NEGRO	REGISTRO DEL ESTADO FAMILIAR	2006-2009	\$400.00	COMPRA	REGULAR
1620-REF-14	1	ESCRITORIO DE MEDERA COLOR CAFÉ 7 CAJONES	REGISTRO DEL ESTADO FAMILIAR	2006-2009	\$2,200.00	COMPRA	REGULAR
1620-REF-15	1	ESCRITORIO DE MADERA CON 3 CAJONES	REGISTRO DEL ESTADO FAMILIAR	2006-2009	\$900.00	COMPRA	REGULAR
1620-REF-16	1	TELEFONO PANASONIC KX-TG1311MEH COLOR NEGRO No. SERIE 9HBQB162070	REGISTRO DEL ESTADO FAMILIAR	01/05/2010	\$759.00	COMPRA	REGULAR
1620-REF-17	1	FOTOGRAFIA DE LA IGLESIA Y EXCONVENTO	REGISTRO DEL ESTADO FAMILIAR	2006-2009	\$100.00	COMPRA	BUENO
1620-REF-18	1	SILLA SECRETARIAL DE MALLA EN TELA COLOR NEGRO	REGISTRO DEL ESTADO FAMILIAR	ADMON	\$599.95	COMPRA	BUENO

1620-REF-19	1	MESA P/COMPUTADORA VERTICAL ENCINO	REGISTRO DEL ESTADO FAMILIAR	02-sep	\$747.50	COMPRA	REGULAR
1620-FEF-20	1	NO BREAK TRIPPLITE COLOR NEGRO MODELO AUR55OU No. SERIE 9741AYOOM657904886	REGISTRO DEL ESTADO FAMILIAR	01/06/2010	\$1,299.00	COMPRA	REGULAR
1620-REF-22	1	EXTINTOR COLOR ROJO	REGISTRO DEL ESTADO FAMILIAR	SE DESCONOCE	\$300.00	COMPRA	CADUCO
1620-REF-24	1	ORGANIZADOR PLASTICO CAFÉ 3 DIVISIONES	REGISTRO DEL ESTADO FAMILIAR	SE DESCONOCE	SE DESCONOCE	COMPRA	BUENO
1620-REF-25	1	IMPRESORA HP LASERJET P1102W	REGISTRO DEL ESTADO FAMILIAR	01/06/2010	\$1.899.00	COMPRA	REGULAR
1620-REF-26	1	SILLA SECRETARIAL.	REGISTRO DEL ESTADO FAMILIAR	23/10/2019	\$1,970,01	COMPRA	EXELENTE
1620-REF-27	1	IMPRESORA HP OFFICE 7740 JET PRO NO DE SERIE: HP 100-240V- 50760HZ1600MA	REGISTRO DEL ESTADO FAMILIAR	25/03/2019	\$8,000.00	COMPRA	EXELENTE
1620-REF-28	1	COMPUTADORA HP, COLOR NEGRO, NO. SERIE; 3CQ6341J9W	REGISTRO DEL ESTADO FAMILIAR	SE DESCONOCE	SE DESCONOCE	SE DESCONOCE	REGULAR
1620-REF-29	1	IMPRESORA CANON 4100	REGISTRO DEL ESTADO FAMILIAR	SE DESCONOCE	SE DESCONOCE	COMPRA	REGULAR
1620-REF-30	1	COMPUTADORA SAMSUNG MOD: 300A TODO EN 1 WINDOWS 8	REGISTRO DEL ESTADO FAMILIAR	SE DESCONOCE	SE DESCONOCE	SE DESCONOCE	BUENO
2024-REF-01	1	IMPRESORA EPSON MULTIFUNCIONAL MOD. L3251	REGISTRO DEL ESTADO FAMILIAR	SE DESCONOCE	SE DESCONOCE	SE DESCONOCE	EXCELENTE





SINGUILUCAN
UNA NUEVA FORMA DE GOBERNAR
GOBIERNO MUNICIPAL 2020 - 2024

MUNICIPIO DE: SINGUILUCAN, HGO.
RELACIÓN DE BIENES MUEBLES
EJERCICIO FISCAL: 2020-2024

MR-13



Revisión y Actualización de Inventario 04-Abril-2022

OBRAS PÚBLICAS								
CUENTA	CANTIDAD	DESCRIPCIÓN DEL BIEN	ÁREA DE ADSCRIPCIÓN	FECHA DE ADQUISICIÓN	VALOR EN LIBROS	FORMA DE ADQUISICIÓN	CONDICIONES FÍSICAS DEL BIEN	OBSERVACIONES
1620-OP-01	1	MESA DE PERFIL TUBULAR 1 PULGADA, CON MADERA DE TRIPLAY COLOR ROJO MEDIDAS 60 X 1,20 MTS	OBRAS PUBLICAS	2006-2009	\$1,900.00	COMPRA	ESTADO REGULAR	SE ENCUENTRA DENTRO DEL AREA ADMINISTRATIVA. ARQ. HUGO
1620-OP-02	1	ARCHIVERO CON 4 CAJONES COLOR GRIS	OBRAS PUBLICAS	2006-2009	\$1,300.00	COMPRA	BUENO	
1620-OP-04	1	TRIPLE DE ALUMINIO	OBRAS PUBLICAS	OCT. 09	\$0.00	SE DESCONOCE	REGULAR	
1620-OP-06	1	ARCHIVERO DE METAL 4 GAVETAS ARENA	OBRAS PUBLICAS	26/06/2000	\$1,600.00	COMPRA	BUENO	
1620-OP-07	1	ORGANIZADOR OVALADO MESH NEGRO	OBRAS PUBLICAS	22/11/2012	\$85.05	COMPRA	BUENO	
1620-OP-08	1	ESCRITORIO SECRETARIAL CUBIERTA FORMAICA CON 2 CAJONES	OBRAS PUBLICAS	2006-2009	\$1,700.00	COMPRA	BUENO	SE ENCUENTRA DENTRO DEL AREA ADMINISTRATIVA. ARQ. HUGO
1620-OP-09	1	ARCHIVERO DE METAL 4 GAVETAS ARENA	OBRAS PUBLICAS	26/06/2000	\$1,600.00	COMPRA	BUENO	
1620-OP-10	1	ENFRIADOR MABE; No. SERIE: 0003EE32935	OBRAS PUBLICAS	04/05/2000	\$2,599.77	COMPRA	REGULAR	
1620-OP-11	1	ESCRITORIO EJECUTIVO DE 1.80X70 C/2 PEDESTALES	OBRAS PUBLICAS	31/01/2002	\$1,932.00	COMPRA	BUENO	
1620-OP-12	1	ESCRITORIO 180-75 PEDESTALES ENCINO	OBRAS PUBLICAS	19/06/2000	\$2,282.75	COMPRA	BUENO	
1620-OP-13	1	CREDENZA NOGAL DE 1.80 SCUADRA F1244	OBRAS PUBLICAS	26/06/2000	\$1,513.63	COMPRA	BUENO	
1620-OP-14	1	CENTRO DE TRABAJO OFFICE DE MADERA CRISTAL Y ACERO	OBRAS PUBLICAS	05/09/2007	\$999.00	COMPRA	BUENO	



[Handwritten signature]

1620-OP-15	1	SILLA SECRETARIAL MOD.K-UNO TAPIZADA EN TELA NEGRA	OBRAS PUBLICAS	31/01/2002	\$316.25	COMPRA	BUENO	
1620-OP-20	1	LAPTOP COMPUTADORA HP DM4-3095 LA	OBRAS PUBLICAS	22/11/2012	\$8,999.00	COMPRA	REGULAR	
1620-OP-21	1	SILLA DE PIEL II	OBRAS PUBLICAS	22/11/2012	\$899.00	COMPRA	BUENO	
1620-OP-22	1	SILLA EJECUTIVA DE MALLA COLOR NEGRO	OBRAS PUBLICAS	22/11/2012	\$999.00	COMPRA	BUENO	
1620-OP-25	1	SILLA EJECUTIVA DE MALLA COLOR NEGRO	OBRAS PUBLICAS	22/11/2012	\$999.00	COMPRA	BUENO	
1620-OP-26	1	SILLA EADMINISTRATIVA COLOR NEGRO	OBRAS PUBLICAS	22/11/2012	\$999.00	COMPRA	BUENO	
1620-OP-27	1	SILLA APILABLE NUEVA ITALIA	OBRAS PUBLICAS	22/11/2012	\$498.99	COMPRA	BUENO	
1620-OP-28	1	SILLA APILABLE NUEVA ITALIA	OBRAS PUBLICAS	22/11/2012	\$498.99	COMPRA	BUENO	
1620-OP-29	1	SILLA APILABLE NUEVA ITALIA	OBRAS PUBLICAS	22/11/2012	\$498.99	COMPRA	BUENO	
1620-OP-30	1	SILLA APILABLE NUEVA ITALIA	OBRAS PUBLICAS	22/11/2012	\$498.99	COMPRA	BUENO	
1620-OP-31	1	SILLA APILABLE NUEVA ITALIA	OBRAS PUBLICAS	22/11/2012	\$498.99	COMPRA	BUENO	
1620-OP-32	1	CHAROLA 3 NIVELES T/C MESH	OBRAS PUBLICAS	22/11/2012	\$188.99	COMPRA	BUENO	
1620-OP-33	1	CHAROLA 3 NIVELES T/C MESH	OBRAS PUBLICAS	22/11/2012	\$188.99	COMPRA	REGULAR	
1620-OP-34	1	PORTALAPICES MESH FLOR NEGRO	OBRAS PUBLICAS	22/11/2012	\$149.00	COMPRA	REGULAR	
1620-OP-35	1	MULTIFUNCIONALMRACA BROTHER MOD: LASER MFC 9970 COLOR BEIGE; No. SERIE: U62513L3J470721	OBRAS PUBLICAS	27/05/2014	\$7,999.00	COMPRA	BUENO	SE ENCUENTRA DENTRO DEL AREA ADMINISTRATIVA. ARQ. HUGO
1620-OP-36	1	CENTRO DE TRABAJO OFFICE DE MADERA CRISTAL Y ACERO	OBRAS PUBLICAS	05/09/2007	\$999.00	COMPRA	BUENO	
1620-OP-38	1	SILLA EJECUTIVA MESH PIEL	OBRAS PUBLICAS	22/11/2012	\$1,999.00	COMPRA	BUENO	
1620-OP-39	1	TELEVISION TOSHIBA 40" LED, MODELO 40L2400UM; PANTALLA PLANA 120G COLOR NEGRO CON INFERIOR GRIS; No. SERIE: E1281C10300D1	OBRAS PUBLICAS	27/05/2014	\$7,999.00	COMPRA	BUENO	
1620-OP-40	1	COPIADORA KYOCERA ECOSYS, MODELO FS-1035MFP; No. SERIE: NW13X24854	OBRAS PUBLICAS	23/05/2014	\$18,500.00	COMPRA	BUENO	
1620-OP-42	1	CONJUNTO EJECUTIVO FLECHA DE 2.20X2.15X0.75 MTS.ESCRITORIO CON CAJON CENTRAL, MESA LATERAL PARA COMPUTADORA CREDENZA CON DOS GAVETAS ARCHIVO CON LLAVE Y ORGANIZADOR DE CUATRO PUERTAS ABATIBLES CON ENTRE PAÑOS PAPELEROS FABRICADO EN CHAPA DE MELAMINA COLOR CEREZO	OBRAS PUBLICAS	30/05/2014	\$9,860.00	COMPRA	BUENO	



1620-OP-43	1	GABINETE UNIVERSAL DE 0.80X0.40X1.80MTS ENTRAPÑOS FIJOS INTERIORES Y DOS PUERTAS ABATIBLES CON LLAVE .FABRICADO EN CHAPA DE MELAMINA COLOR CEREZO	OBRAS PUBLICAS	30/05/2014	\$3,770.00	COMPRA	BUENO	
1620-OP-44	1	GABINETE UNIVERSAL DE 0.80X0.40X1.80MTS ENTRAPÑOS FIJOS INTERIORES Y DOS PUERTAS ABATIBLES CON LLAVE .FABRICADO EN CHAPA DE MELAMINA	OBRAS PUBLICAS	30/05/2014	\$3,770.00	COMPRA	BUENO	
1620-OP-45	1	ARCHIVERO DE TRES GAVETAS OFICIO CON LA LLAVE DE CIERRE GENERAL.FABRICADO EN CHAPA DE MELAMINA COLOR CEREZO	OBRAS PUBLICAS	30/05/2014	\$3,277.00	COMPRA	BUENO	
1620-OP-46	1	ARCHIVERO DE TRES GAVETAS OFICIO CON LA LLAVE DE CIERRE GENERAL.FABRICADO EN CHAPA DE MELAMINA COLOR CEREZO	OBRAS PUBLICAS	30/05/2014	\$3,277.00	COMPRA	BUENO	
1620-OP-47	1	ARCHIVERO DE TRES GAVETAS OFICIO CON LA LLAVE DE CIERRE GENERAL.FABRICADO EN CHAPA DE MELAMINA COLOR CEREZO	OBRAS PUBLICAS	30/05/2014	\$3,277.00	COMPRA	BUENO	
1620-OP-48	1	JUEGO DE MESAS DE CENTRO. MESA CENTRAL Y DOS ESQUINERAS FABRICADAS EN CHAPA DE MELAMINA COLOR CEREZO	OBRAS PUBLICAS	30/05/2014	\$3,277.00	COMPRA	BUENO	
1620-OP-49	1	PLOTTER HP MODELO T520-24 PULGADAS COLOR NEGRO	OBRAS PUBLICAS	SE DESCONOCE	\$98,999.43	COMPRA	BUENO	
1620-OP-51	1	PERFORADORA COLOR NEGRO DE TRES ORIFICIOS	OBRAS PUBLICAS	22/11/2012		COMPRA	MALO	
1620-OP-53	1	PERFORADORA DE DOS ORIFICIOS, COLOR NEGRO MARCA TEO HDE PUNCH	OBRAS PUBLICAS	SE DESCONOCE	SE DESCONOCE	COMPRA	BUENA	
1620-OP-56	1	SILLA ADMINISTRATIVA COLOR NEGRO	OBRAS PUBLICAS	SE DESCONOCE	SE DESCONOCE	SE DESCONOCE	BUENO	
1620-OP-58	1	IMPRESORA EPSON MODELO: L4150 NOP DE SERIE: XAD9381427	OBRAS PUBLICAS	24/01/2019	\$4,500.00	COMPRA	BUENO	





SINGUILUCAN
UNA NUEVA FORMA DE GOBERNAR
GOBIERNO MUNICIPAL 2020 - 2024

MUNICIPIO DE: SINGUILUCAN, HGO.
RELACIÓN DE BIENES MUEBLES
EJERCICIO FISCAL 2020-2024

MR-13



[Handwritten signature in blue ink]

H. ASAMBLEA MUNICIPAL							
CUENTA	CANTIDAD	DESCRIPCIÓN DEL BIEN	ÁREA DE ADSCRIPCIÓN	FECHA DE ADQUISICIÓN	VALOR EN LIBROS	FORMA DE ADQUISICIÓN	CONDICIONES FÍSICAS DEL BIEN
1620-HAM-01	1	ARCHIVERO METALICO DE 4 GAVETAS	H. ASAMBLEA MUNICIPAL	2006-2009	\$1,761.80	COMPRA	BUENO
1620-HAM-02	1	CUADRO DE MANTA OLEO DEL ESCUDO DEL ESTADO DE HIDALGO	H. ASAMBLEA MUNICIPAL	2006-2009	\$500.00	COMPRA	REGULAR
1620-HAM-03	1	HORNO DE MICROONDAS LG MODELO 377045 COLOR BLANCO No. SERIE 303KMO3610	H. ASAMBLEA MUNICIPAL	27/07/2003	\$1,222.74	COMPRA	BUENO
1620-HAM-07	1	MESA DE JUNTAS DE 2.40X1.20X75 COLOR CAOBA/NEGRO	H. ASAMBLEA MUNICIPAL	23/10/2012	\$4,600.00	COMPRA	REGULAR
1620-HAM-08	1	MESA DE JUNTAS DE 2.40X1.20X75 COLOR CAOBA/NEGRO	H. ASAMBLEA MUNICIPAL	23/10/2012	\$4,600.00	COMPRA	REGULAR
1620-HAM-25	1	SILLA EJECUTIVA DE MALLA DE COLOR NEGRO	H. ASAMBLEA MUNICIPAL	09/05/2016	\$599.40	COMPRA	BUENO
1620-HAM-26	1	ESCRITORIO MADERA CON CAJONES	H. ASAMBLEA MUNICIPAL	SE DESCONOCE	\$400.00	COMPRA	BUENO
1620-HAM-27	1	ARCHIVERO 4 GAVETAS COLOR NEGRO	H. ASAMBLEA MUNICIPAL	12/01/2017	\$3,559.20	COMPRA	BUENO
1620-HAM-29	1	IMPRESORA MARCA EPSON MODELO L4150 NO DE SERIE: X409522106	H. ASAMBLEA MUNICIPAL	SE DESCONOCE	SE DESCONOCE	SE DESCONOCE	NUEVA
1620-HAM-30	1	COMPUTADORA DESKTOP LENOVO C20-00 NO. DE SERIE MP155WKP BLANCA MODELO FOBB	H.ASAMBLEA MUNICIPAL	10/03/2017	\$10,556.00	COMPRA	BUENO
2024-HAM-01	1	SILLAS EJECUTIVA DE COLOR GRIS	H.ASAMBLEA MUNICIPAL	06/02/2023	\$3,361.20	COMPRA	EXCELENTE
2024-HAM-02	1	SILLAS EJECUTIVA DE COLOR GRIS	H.ASAMBLEA MUNICIPAL	06/02/2023	\$3,361.20	COMPRA	EXCELENTE
2024-HAM-03	1	SILLAS EJECUTIVA DE COLOR GRIS	H.ASAMBLEA MUNICIPAL	06/02/2023	\$3,361.20	COMPRA	EXCELENTE
2024-HAM-04	1	SILLAS EJECUTIVA DE COLOR GRIS	H.ASAMBLEA MUNICIPAL	06/02/2023	\$3,361.20	COMPRA	EXCELENTE
2024-HAM-05	1	SILLAS EJECUTIVA DE COLOR GRIS	H.ASAMBLEA MUNICIPAL	06/02/2023	\$3,361.20	COMPRA	EXCELENTE
2024-HAM-06	1	SILLAS EJECUTIVA DE COLOR GRIS	H.ASAMBLEA MUNICIPAL	06/02/2023	\$3,361.20	COMPRA	EXCELENTE
2024-HAM-07	1	SILLAS EJECUTIVA DE COLOR GRIS	H.ASAMBLEA MUNICIPAL	06/02/2023	\$3,361.20	COMPRA	EXCELENTE
2024-HAM-08	1	SILLAS EJECUTIVA DE COLOR GRIS	H.ASAMBLEA MUNICIPAL	06/02/2023	\$3,361.20	COMPRA	EXCELENTE
2024-HAM-09	1	SILLAS EJECUTIVA DE COLOR GRIS	H.ASAMBLEA MUNICIPAL	06/02/2023	\$3,361.20	COMPRA	EXCELENTE
2024-HAM-10	1	SILLAS EJECUTIVA DE COLOR GRIS	H.ASAMBLEA MUNICIPAL	06/02/2023	\$3,361.20	COMPRA	EXCELENTE
2024-HAM-11	1	SILLAS EJECUTIVA DE COLOR GRIS	H.ASAMBLEA MUNICIPAL	06/02/2023	\$3,361.20	COMPRA	EXCELENTE
2024-HAM-12	1	SILLAS EJECUTIVA DE COLOR GRIS	H.ASAMBLEA MUNICIPAL	06/02/2023	\$3,361.20	COMPRA	EXCELENTE

*Revisión y actualización de inventario
Lic. César Alejandro Alcarado Mesa
10-08-2023*





SINGUILUCAN
UNA NUEVA FORMA DE GOBERNAR
GOBIERNO MUNICIPAL 2020 - 2024

MR-13

**MUNICIPIO DE: SINGUILUCAN, HGO.
RELACIÓN DE BIENES MUEBLES
EJERCICIO FISCAL 2020-2024**

INSTANCIA DE LA MUJER

CUENTA	CANTIDAD	DESCRIPCIÓN DEL BIEN	ÁREA DE ADSCRIPCIÓN	FECHA DE ADQUISICIÓN	VALOR EN LIBROS	FORMA DE ADQUISICIÓN	CONDICIONES FÍSICAS DEL BIEN
1620-INM-01	1	ARCHIVERO CON 4 CAJONES COLOR GRIS METALICO	INSTANCIA DE LA MUJER	2006-2009	\$ 1,300.00	COMPRA	BUENO
1620-INM-03	1	TELEFONO MODERN PHONE MOD. TC, 6050COLOR BLANCO	INSTANCIA DE LA MUJER	40057	\$ 449.00	COMPRA	BUENO
1620-INM-04	1	SILLA PLEGABLE COLOR NEGRO	INSTANCIA DE LA MUJER	SE DESCONOCE	\$ 5,000.00	COMPRA	BUENO
1620-INM-05	1	COMPUTADORA COMPAQ CQ2405 N° DE SERIE CNT948DF8W	INSTANCIA DE LA MUJER	MARZO DEL 2010	\$ 7,799.00	COMPRA	BUENO
1620-INM-08	1	ARCHIVERO ORGANIZADORCON 3 CAJONES COLOR NEGRO	INSTANCIA DE LA MUJER	41264	\$ 1,398.00	COMPRA	BUENO
1620-INM-09	1	SILLON GRANDE DE TELA COLOR CAFÉ DE MADERA	INSTANCIA DE LA MUJER	2006-2009	\$ 1,750.00	COMPRA	BUENO
1620-INM-20	1	ESCRITORIO CON MUEBLE DE EQUIPO DE COMPUTO COLOR MADERA	INSTANCIA DE LA MUJER	SE DESCONOCE	\$ 2,000.00	COMPRA	BUENO
1620-INM-21	1	ESCRITORIO COLOR MADERA	INSTANCIA DE LA MUJER	SE DESCONOCE	\$ 1,500.00	COMPRA	REGULAR
1620-INM-22	2	MESAS DE TRABAJO CROMADAS	INSTANCIA DE LA MUJER	SE DESCONOCE	\$ 2,000.00	COMPRA	REGULAR
1620-INM-23	1	EQUIPO DE COMPUTO ACER O55WH(0.55WH) SNID: 632003247611	INSTANCIA DE LA MUJER				NUEVA
1620-INM-24	1	MESA MACOPAN COLOR CAFE	INSTANCIA DE LA MUJER	SE DESCONOCE	\$999.00	SE DESCONOCE	BUENO

Revisión y actualización de inventario
Francisca Hernández Islas



1620-INM-25	1	IMPRESORA EPSON L 120 SERIE NO. 100240V	INSTANCIA DE LA MUJER	23/01/2017	SE DESCONOCE	SE DESCONOCE	BUENO
1620-INM-26	1	NO BREAK KOBLENZ COLOR NEGRO	INSTANCIA DE LA MUJER	SE DESCONOCE	N/A	N/A	BUENO
1620-INM-27	1	SILLA PLEGABLE COLOR NEGRO	INSTANCIA DE LA MUJER	SE DESCONOCE	\$500	COMPRA	BUENO
1620-INM-28	1	SILLA PLEGABLE COLOR NEGRO	INSTANCIA DE LA MUJER	SE DESCONOCE	\$500	COMPRA	BUENO
1620-INM-29	1	SILLA PLEGABLE COLOR NEGRO	INSTANCIA DE LA MUJER	SE DESCONOCE	\$500	COMPRA	BUENO
1620-INM-30	1	SILLA PLEGABLE COLOR NEGRO	INSTANCIA DE LA MUJER	SE DESCONOCE	\$500	COMPRA	BUENO
1620-INM-31	1	SILLA PLEGABLE COLOR NEGRO	INSTANCIA DE LA MUJER	SE DESCONOCE	\$500	COMPRA	BUENO
1620-INM-32	1	SILLA PLEGABLE COLOR NEGRO	INSTANCIA DE LA MUJER	SE DESCONOCE	\$500	COMPRA	BUENO
1620-INM-33	1	SILLA PLEGABLE COLOR NEGRO	INSTANCIA DE LA MUJER	SE DESCONOCE	\$500	COMPRA	BUENO
1620-INM-35	1	SILLA PLEGABLE COLOR NEGRO	INSTANCIA DE LA MUJER	SE DESCONOCE	\$500	COMPRA	BUENO
1620-INM-42	1	PROYECTOR MARCA EPSON	INSTANCIA DE LA MUJER	SE DESCONOCE	SE DESCONOCE	DONACION	BUENO
1620-INM-43	1	LAPTOP MARCA HACER	INSTANCIA DE LA MUJER	SE DESCONOCE	SE DESCONOCE	DONACION	BUENO
1620-INM-44	1	COMPUTADORA DE ESCRITORIO MARCA LENOVO	INSTANCIA DE LA MUJER	SE DESCONOCE	SE DESCONOCE	DONACION	BUENO
1620-INM-45	1	IMPRESORA MULTIFUNCIONAL CANON	INSTANCIA DE LA MUJER	SE DESCONOCE	SE DESCONOCE	DONACION	BUENO
2024-INM-01	1	MULTIFUNCIONAL CANON PIXMA G2160 NO. DE SERIE KN5P75831	INSTANCIA DE LA MUJER	24/07/2022	SE DESCONOCE	COMPRA	EXCELENTE
2024-INM-02	1	LAPTOP MARCA LENOVO NS:PF3VGYA5, MTM: 81W101VQLM MO: PF9XB2623052	INSTANCIA DE LA MUJER	12/08/2022	SE DESCONOCE	COMPRA	EXCELENTE
2024-INM-03	1	SILLA COLOR NEGRO ACOJINADA	INSTANCIA DE LA MUJER	24/07/2022	SE DESCONOCE	COMPRA	EXCELENTE
2024-INM-04	1	SILLA COLOR NEGRO ACOJINADA	INSTANCIA DE LA MUJER	24/07/2022	SE DESCONOCE	COMPRA	EXCELENTE
2024-INM-05	1	SILLA COLOR NEGRO ACOJINADA	INSTANCIA DE LA MUJER	24/07/2022	SE DESCONOCE	COMPRA	EXCELENTE
2024-INM-06	1	SILLA COLOR NEGRO ACOJINADA	INSTANCIA DE LA MUJER	24/07/2022	SE DESCONOCE	COMPRA	EXCELENTE
2024-INM-07	1	ARCHIVERO COLOR NEGRO CON TRES CAJONES GRANDE	INSTANCIA DE LA MUJER	24/07/2022	SE DESCONOCE	COMPRA	EXCELENTE
2024-INM-08	1	UN ESCRITORIO EN L COLOR NEGRO CON ARCHIVERO TRES CAJONES	INSTANCIA DE LA MUJER	24/07/2022	SE DESCONOCE	COMPRA	EXCELENTE
2024-INM-09	1	SILLA NEGRA ACOJINADA	INSTANCIA DE LA MUJER	SE DESCONOCE	SE DESCONOCE	COMPRA	EXCELENTE
2024-INM-10	1	SILLA SECRETARIAL COLOR CAFÉ	INSTANCIA DE LA MUJER	SE DESCONOCE	SE DESCONOCE	COMPRA	EXCELENTE
2024-INM-11	1	SILLA GRANDE COLOR CAFÉ	INSTANCIA DE LA MUJER	SE DESCONOCE	SE DESCONOCE	COMPRA	EXCELENTE

Revisión y actualización de inventario
Francisca Hernández Islas





SINGUILUCAN
UNA NUEVA FORMA DE GOBERNAR
GOBIERNO MUNICIPAL 2020 - 2024

**MUNICIPIO DE: SINGUILUCAN, HGO.
RELACIÓN DE BIENES MUEBLES**

MR-13

SERVICIOS PÚBLICOS MUNICIPALES								
CUENTA	CANTIDAD	DESCRIPCIÓN DEL BIEN	ÁREA DE ADSCRIPCIÓN	FECHA DE ADQUISICIÓN	VALOR EN LIBROS	FORMA DE ADQUISICIÓN	CONDICIONES FÍSICAS DEL BIEN	OBSERVACIÓN
1620-SPM-01	1	ESCRITORIO SECRETARIAL METALICO COLOR VERDE C/3	SERVICIOS PUBLICOS MUNICIPALES	2006-2009	\$1.000,00	COMPRA	BUENO	
1620-SPM-02	1	SILLA DE VINIL COLOR NEGRO	SERVICIOS PUBLICOS MUNICIPALES	2006-2009	\$400,00	COMPRA	MALO, NO SIRVE	
1620-SPM-04	1	SILLON (HECHIZO CON TRES SILLAS)	SERVICIOS PUBLICOS MUNICIPALES	SE DESCONOCE	\$400,00	COMPRA	REGULAR	
1620-SPM-07	1	CARRETILLA TRUPER	SERVICIOS PUBLICOS MUNICIPALES	04/05/2012	\$870,00	COMPRA	BUENO	
1620-SPM-08	1	FIGURA DE RESINA DE LA VIRGEN	SERVICIOS PUBLICOS MUNICIPALES	07/12/2016	\$6.445,90	COMPRA	BUENO	
1620-SPM-09	1	FIGURA DE RESINA DEL NIÑO DIOS	SERVICIOS PUBLICOS MUNICIPALES	07/12/2016	\$6.445,90	COMPRA	BUENO	
1620-SPM-10	1	FIGURA DE RESINA DE JOSE	SERVICIOS PUBLICOS MUNICIPALES	07/12/2016	\$6.445,90	COMPRA	BUENO	
1620-SPM-11	1	FIGURA DE RESINA DEL REY MAGO	SERVICIOS PUBLICOS MUNICIPALES	07/12/2016	\$6.445,90	COMPRA	BUENO	
1620-SPM-12	1	FIGURA DE RESINA DEL BURRO	SERVICIOS PUBLICOS MUNICIPALES	07/12/2016	\$6.445,90	COMPRA	BUENO	
1620-SPM-13	1	FIGURA DE RESINA DE LA VACA	SERVICIOS PUBLICOS MUNICIPALES	07/12/2016	\$6.445,90	COMPRA	BUENO	
1620-SPM-14	1	FIGURA DE RESINA DE UN BORREGO GRANDE	SERVICIOS PUBLICOS MUNICIPALES	07/12/2016	\$6.445,90	COMPRA	BUENO	
1620-SPM-15	1	FIGURA DE RESINA DE UN BORREGO CHICO	SERVICIOS PUBLICOS MUNICIPALES	07/12/2016	\$6.445,90	COMPRA	BUENO	
1620-SPM-16	1	FIGURA DE RESINA DE UN ANGEL	SERVICIOS PUBLICOS MUNICIPALES	07/12/2016	\$6.445,90	COMPRA	BUENO	
2024-SPM-01	1	DESBROZADORA MARCA TRUPER	SERVICIOS PUBLICOS MUNICIPALES	OCTUBRE 2022	SE DESCONOCE	SE DESCONOCE	BUENO	
2024-SPM-02	1	DESBROZADORA MARCA TRUPER	SERVICIOS PUBLICOS MUNICIPALES	AGOSTO 2021	SE DESCONOCE	SE DESCONOCE	BUENO	
2024-SPM-03	1	MOTOBOMBA MARCA OAKLAND	SERVICIOS PUBLICOS MUNICIPALES	2023	SE DESCONOCE	SE DESCONOCE	BUENO	
2024-SPM-04	1	TALADRO MARCA TRUPER	SERVICIOS PUBLICOS MUNICIPALES	2023	SE DESCONOCE	SE DESCONOCE	BUENO	
2024-SPM-05	1	ESMERIL MARCA TRUPER	SERVICIOS PUBLICOS MUNICIPALES	2023	SE DESCONOCE	SE DESCONOCE	BUENO	

Reuacion y Actualizacion de Inventario

Prof.
08/ Agosto /23.

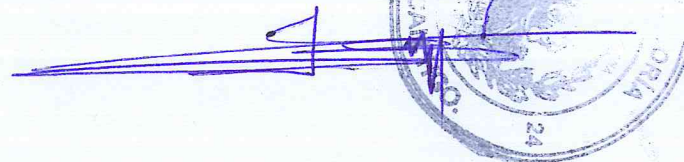

**MUNICIPIO DE: SINGUILUCAN, HGO.
RELACIÓN DE BIENES MUEBLES
EJERCICIO FISCAL 2020-2024**

EDUCACIÓN MUNICIPAL								
CUENTA	CANTIDAD	DESCRIPCIÓN DEL BIEN	ÁREA DE ADSCRIPCIÓN	FECHA DE ADQUISICIÓN	VALOR EN LIBROS	FORMA DE ADQUISICIÓN	CONDICIONES FÍSICAS DEL BIEN	OBSERVACIONES
1620-EM-02	1	ESCRITORIO METALICO COLOR GRIS	EDUCACION MUNICIPAL	2006-2009	\$350.00	COMPRA	REGULAR	
1620-EM-03	1	ARCHIVERO DE 4 GAVETAS METALICO COLOR ARENA MODELO AG4	EDUCACION MUNICIPAL	31/01/2002	\$1,550.00	COMPRA	REGULAR	
1620-EM-05	1	COMPUTADORA LENOVO COLOR BLANCO MOD: C20-00 NO DE SERIE: MP155UVU	EDUCACION MUNICIPAL	21/02/2017	\$9,100.00	COMPRA	REGULAR	SE ENCUENTRA DENTRO DE BIBLIOTECA MUNICIPAL
2024-AIN-01	1	SILLA DE MALLA COLOR NEGRO	EDUCACION MUNICIPAL	12/04/2023	SE DESCONOCE	COMPRA	BUENO	





 Iizel Islas Mendoza
 Directora de Educación Municipal
 Revisión y actualización de inventario
 10/08/23





MR-13

**MUNICIPIO DE: SINGUILUCAN, HGO.
RELACIÓN DE BIENES MUEBLES
EJERCICIO FISCAL 2020-2024**

TURISMO MUNICIPAL							
CUENTA	CANTIDAD	DESCRIPCIÓN DEL BIEN	ÁREA DE ADSCRIPCIÓN	FECHA DE ADQUISICIÓN	VALOR EN LIBROS	FORMA DE ADQUISICIÓN	CONDICIONES FÍSICAS DEL BIEN
1620-TM-01	1	ARCHIVERO 4 GAVETAS GRIS PROFESIONAL	TURISMO MUNICIPAL	30/12/2013	\$3,999.00	COMPRA	BUENO
1620-TM-02	1	ESCRITORIO SECRETARIAL 1.20X75 C/1 PEDMIX NOGAL CLARO	TURISMO MUNICIPAL	31/01/2002	\$1,483.50	COMPRA	BUENO
1620-TM-03	1	MUEBLE DE MACOPAN CON 2 PUERTAS Y 2 DIVISIONES	TURISMO MUNICIPAL	SE DESCONOCE	\$1,000.00	COMPRA	BUENO
1620-TM-04	1	SILLA AZUL TELA	TURISMO MUNICIPAL	SE DESCONOCE	\$400.00	COMPRA	REGULAR
1620-TM-05	1	SILLA VINIL NEGRA	TURISMO MUNICIPAL	2006-2009	\$400.00	COMPRA	REGULAR
1620-TM-06	1	COMPUTADORA MARCA LENOVO COLOR BLANCO, N/S: MP155STN	TURISMO MUNICIPAL	03/03/2017	\$9,100.00	COMPRA	BUENO
1620-TM-07	1	IMPRESORA HP LASER JP1102W, COLOR NEGRO No SERIE VNB3M87712	TURISMO MUNICIPAL	SE DESCONOCE	\$350.00	22/05/2009	SI SIRVE
1620-TM-08	1	IMPRESORA XEROX WORK CENTER 3220 COLOR BLANCO Y NEGRO No. SERIE UAK531904	TURISMO MUNICIPAL	05/04/2013	\$3,900.00	COMPRA	REGULAR
2024-TM-01	1	SILLA SECRETARIAL DE MALLA COLOR NEGRO	TURISMO MUNICIPAL	12/04/2023	SE DESCONOSE	SE DESCONOSE	BUENO
2024-TM-02	1	SILLA NEGRA DE TELA	TURISMO MUNICIPAL	12/04/2023	SE DESCONOSE	SE DESCONOSE	REGULAR

Recibi lista de inventario
12-Abril-2023
Araceli B...

**MUNICIPIO DE: SINGUILUCAN, HGO.
RELACION DE BIENES MUEBLES:2020-2024**

EVENTOS ESPECIALES							
CUENTA	CANTIDAD	DESCRIPCIÓN DEL BIEN	ÁREA DE ADSCRIPCIÓN	FECHA DE ADQUISICIÓN	VALOR EN LIBROS	FORMA DE ADQUISICIÓN	CONDICIONES FÍSICAS DEL BIEN
1620-EEM-02	1	INVERSOR DE CORRIENTE DE 1200 WATTS	EVENTOS ESPECIALES	23/01/2017	\$2,050.00	COMPRA	REGULAR
1620-EEM-05	1	SILLAS PLEGABLES REFORZADA COLOR NEGRO	EVENTOS ESPECIALES	29/09/2016	\$181.03	COMPRA	REGULAR
1620-EEM-06	1	SILLAS PLEGABLES REFORZADA COLOR NEGRO	EVENTOS ESPECIALES	29/09/2016	\$181.03	COMPRA	REGULAR
1620-EEM-07	1	SILLAS PLEGABLES REFORZADA COLOR NEGRO	EVENTOS ESPECIALES	29/09/2016	\$181.03	COMPRA	REGULAR
1620-EEM-08	1	SILLAS PLEGABLES REFORZADA COLOR NEGRO	EVENTOS ESPECIALES	29/09/2016	\$181.03	COMPRA	REGULAR
1620-EEM-09	1	SILLAS PLEGABLES REFORZADA COLOR NEGRO	EVENTOS ESPECIALES	29/09/2016	\$181.03	COMPRA	REGULAR
1620-EEM-10	1	SILLAS PLEGABLES REFORZADA COLOR NEGRO	EVENTOS ESPECIALES	29/09/2016	\$181.03	COMPRA	REGULAR
1620-EEM-11	1	SILLAS PLEGABLES REFORZADA COLOR NEGRO	EVENTOS ESPECIALES	29/09/2016	\$181.03	COMPRA	REGULAR
1620-EEM-12	1	SILLAS PLEGABLES REFORZADA COLOR NEGRO	EVENTOS ESPECIALES	29/09/2016	\$181.03	COMPRA	REGULAR
1620-EEM-13	1	SILLAS PLEGABLES REFORZADA COLOR NEGRO	EVENTOS ESPECIALES	29/09/2016	\$181.03	COMPRA	REGULAR
1620-EEM-14	1	SILLAS PLEGABLES REFORZADA COLOR NEGRO	EVENTOS ESPECIALES	29/09/2016	\$181.03	COMPRA	REGULAR
1620-EEM-15	1	SILLAS PLEGABLES REFORZADA COLOR NEGRO	EVENTOS ESPECIALES	29/09/2016	\$181.03	COMPRA	REGULAR
1620-EEM-16	1	SILLAS PLEGABLES REFORZADA COLOR NEGRO	EVENTOS ESPECIALES	29/09/2016	\$181.03	COMPRA	REGULAR
1620-EEM-17	1	SILLAS PLEGABLES REFORZADA COLOR NEGRO	EVENTOS ESPECIALES	29/09/2016	\$181.03	COMPRA	REGULAR
1620-EEM-18	1	SILLAS PLEGABLES REFORZADA COLOR NEGRO	EVENTOS ESPECIALES	29/09/2016	\$181.03	COMPRA	REGULAR
1620-EEM-19	1	SILLAS PLEGABLES REFORZADA COLOR NEGRO	EVENTOS ESPECIALES	29/09/2016	\$181.03	COMPRA	REGULAR
1620-EEM-20	1	SILLAS PLEGABLES REFORZADA COLOR NEGRO	EVENTOS ESPECIALES	29/09/2016	\$181.03	COMPRA	REGULAR



1620-EEM-21	1	SILLAS PLEGABLES REFORZADA COLOR NEGRO	EVENTOS ESPECIALES	29/09/2016	\$181.03	COMPRA	REGULAR
1620-EEM-22	1	SILLAS PLEGABLES REFORZADA COLOR NEGRO	EVENTOS ESPECIALES	29/09/2016	\$181.03	COMPRA	REGULAR
1620-EEM-23	1	SILLAS PLEGABLES REFORZADA COLOR NEGRO	EVENTOS ESPECIALES	29/09/2016	\$181.03	COMPRA	REGULAR
1620-EEM-24	1	SILLAS PLEGABLES REFORZADA COLOR NEGRO	EVENTOS ESPECIALES	29/09/2016	\$181.03	COMPRA	REGULAR
1620-EEM-25	1	SILLAS PLEGABLES REFORZADA COLOR NEGRO	EVENTOS ESPECIALES	29/09/2016	\$181.03	COMPRA	REGULAR
1620-EEM-26	1	SILLAS PLEGABLES REFORZADA COLOR NEGRO	EVENTOS ESPECIALES	29/09/2016	\$181.03	COMPRA	REGULAR
1620-EEM-27	1	SILLAS PLEGABLES REFORZADA COLOR NEGRO	EVENTOS ESPECIALES	29/09/2016	\$181.03	COMPRA	REGULAR
1620-EEM-28	1	SILLAS PLEGABLES REFORZADA COLOR NEGRO	EVENTOS ESPECIALES	29/09/2016	\$181.03	COMPRA	REGULAR
1620-EEM-29	1	SILLAS PLEGABLES REFORZADA COLOR NEGRO	EVENTOS ESPECIALES	29/09/2016	\$181.03	COMPRA	REGULAR
1620-EEM-30	1	SILLAS PLEGABLES REFORZADA COLOR NEGRO	EVENTOS ESPECIALES	29/09/2016	\$181.03	COMPRA	REGULAR
1620-EEM-31	1	SILLAS PLEGABLES REFORZADA COLOR NEGRO	EVENTOS ESPECIALES	29/09/2016	\$181.03	COMPRA	REGULAR
1620-EEM-32	1	SILLAS PLEGABLES REFORZADA COLOR NEGRO	EVENTOS ESPECIALES	29/09/2016	\$181.03	COMPRA	REGULAR
1620-EEM-33	1	SILLAS PLEGABLES REFORZADA COLOR NEGRO	EVENTOS ESPECIALES	29/09/2016	\$181.03	COMPRA	REGULAR
1620-EEM-34	1	SILLAS PLEGABLES REFORZADA COLOR NEGRO	EVENTOS ESPECIALES	29/09/2016	\$181.03	COMPRA	REGULAR
1620-EEM-71	1	SET DE 2 MICROFONOS INALAMBRICOS Y CONSOLA	EVENTOS ESPECIALES	14/09/2018	\$2,789.99	COMPRA	REGULAR
1620-EEM--74	1	MESA COLOR BLANCO DE 2X 60 MTROS	EVENTOS ESPECIALES	SE DESCONOCE	SE DESCONOCE	SE DESCONOCE	REGULAR
1620-EEM--75	1	MESA COLOR BLANCO DE 2X 60 MTROS	EVENTOS ESPECIALES	SE DESCONOCE	SE DESCONOCE	SE DESCONOCE	REGULAR
1620-EEM--76	1	MESA COLOR BLANCO DE 2X 60 MTROS	EVENTOS ESPECIALES	SE DESCONOCE	SE DESCONOCE	SE DESCONOCE	REGULAR



REVISIÓN Y ACTUALIZACIÓN
DE INVENTARIO



**MUNICIPIO DE: SINGUILUCAN, HGO.
RELACIÓN DE BIENES MUEBLES
EJERCICIO FISCAL 2020-2024**

MR-13

DESARROLLO ECONÓMICO Y GESTION DE PROYECTOS							
CUENTA	CANTIDAD	DESCRIPCIÓN DEL BIEN	ÁREA DE ADSCRIPCIÓN	FECHA DE ADQUISICIÓN	VALOR EN LIBROS	FORMA DE ADQUISICIÓN	CONDICIONES FÍSICAS DEL BIEN
1620-GPYDE-01	1	ESCRITORIO SECRETARIAL DE FIERRO 5 CAJONES	GESTION DE PROYECTOS MUNICIPALES	SE DESCONOCE	SE DESCONOCE	SE DESCONOCE	REGULAR
1620-GPYDE-02	1	SILLON TACTO PIEL COLOR NEGRO	GESTION DE PROYECTOS MUNICIPALES	19/05/2002	\$3,800.00	COMPRA	REGULAR
1620-GPYDE-03	1	SILLA DE RESPALDO RECLINABLE	GESTION DE PROYECTOS MUNICIPALES	SE DESCONOCE	\$150.00	SE DESCONOCE	REGULAR





SINGUILUCAN
UNA NUEVA FORMA DE GOBERNAR
GOBIERNO MUNICIPAL 2020 - 2024

MUNICIPIO DE: SINGUILUCAN, HGO.
RELACION DE BIENES MUEBLES
EJERCICIO FISCAL 2020-2024

REGLAMENTOS Y ESPECTACULOS							
CUENTA	CANTIDAD	DESCRIPCIÓN DEL BIEN	ÁREA DE ADSCRIPCIÓN	FECHA DE ADQUISICIÓN	VALOR EN LIBROS	FORMA DE ADQUISICIÓN	CONDICIONES FÍSICAS DEL BIEN
1620-RM-01	1	ARCHIVERO CON 4 CAJONES COLOR VERDE	REGLAMENTOS Y ESPECTACULOS	SE DESCONOCE	\$1,000.00	SE DESCONOCE	BUENO
1620-RM-03	1	SILLA DE VINIL COLOR NEGRO	REGLAMENTOS Y ESPECTACULOS	2006-2009	\$200.00	COMPRA	BUENO
1620-RM-04	1	SILLA DE VINIL COLOR NEGRO	REGLAMENTOS Y ESPECTACULOS	2006-2009	\$200.00	COMPRA	BUENO
1620-RM-05	1	SILLA SECRETARIAL ATENAS NEGRA	REGLAMENTOS Y ESPECTACULOS	30/12/2013	\$900.00	COMPRA	BUENO
1620-RM-06	1	COMPUTADORA HP NO. 5CM2090BGJ	REGLAMENTOS Y ESPECTACULOS	01/05/2010	\$7,899.00	COMPRA	REGULAR
1620-RM-07	1	SILLA DE VINIL COLOR NEGRO	REGLAMENTOS Y ESPECTACULOS	2006-2009	\$200.00	COMPRA	BUENO
1620-RM-08	1	SILLA DE VINIL COLOR NEGRO	REGLAMENTOS Y ESPECTACULOS	SE DESCONOCE	\$200.00	COMPRA	BUENO
1620-RM-12	1	IMPRESORA SAMSUNG MODELO M2020, COLOR GRIS CON NEGRO No. SERIE 074FB8GGBF0099E	REGLAMENTOS Y ESPECTACULOS	27/01/2016	\$1,763.32	COMPRA	BUENO
1620-RM-13	1	IMPRESORA MULTIFUNCIONAL MARCA BROTHER MOD	REGLAMENTOS Y ESPECTACULOS	29/03/2019	\$7,000.00	COMPRA	EXELENTE
1620-RM-14	1	COMPUTADORA MARCA DELL MOD: 1908FPT NO DE SERE: CN-OFP182-71618724GCCN	REGLAMENTOS Y ESPECTACULOS	14/03/2019	\$10,000.00	COMPRA	BUENO
1620-RM -15	1	ESCRITORIO EN CRISTAL TERMINADO EN COLOR GRIS PLATA	REGLAMENTOS Y ESPECTACULOS	06/03/2013	\$1,498.00	COMPRA	BUENO





SINGUILUCAN
UNA NUEVA FORMA DE GOBERNAR
GOBIERNO MUNICIPAL 2020 - 2024

MR-13

**MUNICIPIO DE: SINGUILUCAN, HGO.
RELACIÓN DE BIENES MUEBLES
EJERCICIO FISCAL 2020-2024**

DESARROLLO AGROPECUARIO							
CUENTA	CANTIDAD	DESCRIPCIÓN DEL BIEN	ÁREA DE ADSCRIPCIÓN	FECHA DE ADQUISICIÓN	VALOR EN LIBROS	FORMA DE ADQUISICIÓN	CONDICIONES FÍSICAS DEL BIEN
1620-DAM-01	1	PORTAPAPELES CON 2 DEPTOS. COLOR GRIS	DESARROLLO AGROPECUARIO	2009-2012	100	COMPRA	BUENO
1620-DAM-02	1	SILLA APILABLE CONTEMPO COLOR MADERA	DESARROLLO AGROPECUARIO	41339	199.9	COMPRA	BUENO
1620-DAM-03	1	SILLA SECRETARIAL ATENAS NEGRA	DESARROLLO AGROPECUARIO	41638	900	COMPRA	BUENO
1620-DAM-06	1	ARCHIVERO 4 GAVETAS GRIS PROFESIONAL	DESARROLLO AGROPECUARIO	41638	3999	COMPRA	BUENO
1620-DAM-08	1	SILLA APILABLE CONTEMPO COLOR MADERA	DESARROLLO AGROPECUARIO	41339	199.9	COMPRA	BUENO
1620-DAM-09	1	COMPUTADORA DE ESCRITORIO DESKTOP LENOVO, COLOR BLANCO, MODELO DE MODULO INTEGRADO: MP155DENS	DESARROLLO AGROPECUARIO	42781	9100	COMPRA	BUENO
1620-DAM-10	1	TELEFONO PANASONIC 698	DESARROLLO AGROPECUARIO	SE DESCONOCE	SE DESCONOCE	SE DESCONOCE	BUENO
1620-DAM-11	1	SILLA SECRETARIAL	DESARROLLO AGROPECUARIO	SE DESCONOCE	\$499.00	COMPRA	BUENO
1620-DAM-13	1	MULTIFUNCIONAL ECOSYS M2035dnL	DESARROLLO AGROPECUARIO	02/02/2018	\$18,799.99	COMPRA	REGULAR
1620-DAM-14	1	ESCRITORIO COLOR GRIS, 8 CAJONES	DESARROLLO AGROPECUARIO	SE DESCONOCE	SE DESCONOCE	SE DESCONOCE	REGULAR

Recibido
Rodrigo Esteban Padilla M.
DESARROLLO AGROPECUARIO 2023
SINGUILUCAN, HGO.

CONTRALORIA
REPUBLICA MEXICANA
SINGUILUCAN, HGO.



SINGUILUCAN
UNA NUEVA FORMA DE GOBERNAR
GOBIERNO MUNICIPAL 2020 - 2024

MUNICIPIO DE: SINGUILUCAN, HGO.
RELACIÓN DE BIENES MUEBLES
EJERCICIO FISCAL 2020-2024

MR-13

ALUMBRADO PUBLICO								
CUENTA	CANTIDAD	DESCRIPCIÓN DEL BIEN	ÁREA DE ADSCRIPCIÓN	FECHA DE ADQUISICIÓN	VALOR EN LIBROS	FORMA DE ADQUISICIÓN	CONDICIONES FÍSICAS DEL BIEN	OBSERVACIÓN
1620-APM-01	1	ESCRITORIO DE FIERRO COLOR GRIS	ALUMBRADO PUBLICO	SE DESCONOCE	\$500,00	COMPRA	MALO	
1620-APM-02	1	ESMERIL DE BANCO RYOBI 6"	ALUMBRADO PUBLICO	05/09/2006	\$859,00	COMPRA	BUENO	
1620-APM-03	1	ESCALERA CONVERTIBLE DE ALUMNIO	ALUMBRADO PUBLICO	10/02/2000	\$852,00	COMPRA	BUENO	
1620-APM-04	1	COMPUTADORA LENOVO NO. DE SERIE AIO310-20IAP	ALUMBRADO PUBLICO	01/03/2017	\$9.100,00	COMPRA	BUENA	
1620-APM-05	1	MULTIMETRO DE GANCHO MCA. FLUKE	ALUMBRADO PUBLICO	03/05/2018	\$6,024.14	COMPRA	BUENO	
1620-APM-06	1	ESCALERA CON EXTENSION DE FIBRA DE VIDRIO	ALUMBRADO PUBLICO	03/05/2018	\$9,124.14	COMPRA	BUENO	
1620-APM-07	1	MULTIFUNCIONAL MARCA EPSON MODELO 634D NUMERO DE SERIE: XB4441122	ALUMBRADO PUBLICO	SE DESCONOCE	\$7,000.00	COMPRA	BUENO	
1620-APM-08	1	TALADRO INHALAMBRICO MCA. DE WALT	ALUMBRADO PUBLICO	SE DESCONOCE	\$7,000.00	COMPRA	BUENO	
1620-APM-09	1	TALADRO ROTOMARTILLO MARCA BOSCH	ALUMBRADO PUBLICO	SE DESCONOCE	\$7,000.00	COMPRA	BUENO	
2024-APM-01	1	SILLA NEGRA DE TELA SECRETARIAL	ALUMBRADO PUBLICO	SE DESCONOCE	\$7,000.00	COMPRA	BUENO	



Anselmo Peralta Vera
[Signature]



SINGUILUCAN
UNA NUEVA FORMA DE GOBERNAR
GOBIERNO MUNICIPAL 2020 - 2024

MUNICIPIO DE: SINGUILUCAN, HGO.
RELACIÓN DE BIENES MUEBLES
EJERCICIO FISCAL 2020-2024

MR-13

Encargada del area de adulto Mayor
Rebicion y actualizacion de inventario 31-07-2023

ADULTO MAYOR							
CUENTA	CANTIDAD	DESCRIPCIÓN DEL BIEN	ÁREA DE ADSCRIPCIÓN	FECHA DE ADQUISICIÓN	VALOR EN LIBROS	FORMA DE ADQUISICIÓN	CONDICIONES FÍSICAS DEL BIEN
1620-AMM-02	1	ESTUFA MARCA ACROS COLOR NEGRO DE 4 QUEMADORES Y HORNO	ATENCION AL ADULTO MAYOR	2006-2009	\$300.00	SE DESCONOCE	EN USO
1620-AMM-03	1	ALACENA DE FIERRO COLOR BLANCO	ATENCION AL ADULTO MAYOR	2006-2009	\$300.00	SE DESCONOCE	EN USO
1620-AMM-04	1	MESA DE COMEDOR PLEGABLES COLOR BLANCO	ATENCION AL ADULTO MAYOR	2006-2009	\$300.00	SE DESCONOCE	EN USO
1620-AMM-05	1	MESA DE COMEDOR PLEGABLES COLOR BLANCO	ATENCION AL ADULTO MAYOR	2006-2009	\$300.00	SE DESCONOCE	EN USO
1620-AMM-06	1	MESA DE COMEDOR PLEGABLES COLOR BLANCO	ATENCION AL ADULTO MAYOR	2006-2009	\$300.00	SE DESCONOCE	EN USO
1620-AMM-09	1	SILLA DE VINIL COLOR CAFE	ATENCION AL ADULTO MAYOR	2006-2009	\$300.00	SE DESCONOCE	EN USO
1620-AMM-10	1	SILLA DE VINIL COLOR CAFE	ATENCION AL ADULTO MAYOR	2006-2009	\$300.00	SE DESCONOCE	EN USO
1620-AMM-11	1	SILLA DE VINIL COLOR CAFE	ATENCION AL ADULTO MAYOR	2006-2009	\$300.00	SE DESCONOCE	EN USO
1620-AMM-12	1	SILLA DE VINIL COLOR CAFE	ATENCION AL ADULTO MAYOR	2006-2009	\$300.00	SE DESCONOCE	EN USO
1620-AMM-13	1	SILLA DE VINIL COLOR CAFE	ATENCION AL ADULTO MAYOR	2006-2009	\$300.00	SE DESCONOCE	EN USO



DIF
SINGUILUCAN



1620-AMM-37	1	SILLA DE VINIL COLOR CAFE	ATENCION AL ADULTO MAYOR	2006-2009	\$300.00	SE DESCONOCE	EN USO
1620-AMM-38	1	SILLA DE VINIL COLOR CAFE	ATENCION AL ADULTO MAYOR	2006-2009	\$300.00	SE DESCONOCE	EN USO
1620-AMM-39	1	SILLA DE VINIL COLOR CAFE	ATENCION AL ADULTO MAYOR	2006-2009	\$300.00	SE DESCONOCE	EN USO
1620-AMM-40	1	SILLA DE VINIL COLOR CAFE	ATENCION AL ADULTO MAYOR	2006-2009	\$300.00	SE DESCONOCE	EN USO
1620-AMM-41	1	SILLA DE VINIL COLOR CAFE	ATENCION AL ADULTO MAYOR	2006-2009	\$300.00	SE DESCONOCE	EN USO
1620-AMM-42	1	SILLA DE VINIL COLOR CAFE	ATENCION AL ADULTO MAYOR	2006-2009	\$300.00	SE DESCONOCE	EN USO
1620-AMM-43	1	SILLA DE VINIL COLOR CAFE	ATENCION AL ADULTO MAYOR	2006-2009	\$300.00	SE DESCONOCE	EN USO
1620-AMM-44	1	SILLA DE VINIL COLOR CAFE	ATENCION AL ADULTO MAYOR	2006-2009	\$300.00	SE DESCONOCE	EN USO
1620-AMM-45	1	SILLA DE VINIL COLOR CAFE	ATENCION AL ADULTO MAYOR	2006-2009	\$300.00	SE DESCONOCE	EN USO
1620-AMM-46	1	SILLA DE VINIL COLOR CAFE	ATENCION AL ADULTO MAYOR	2006-2009	\$300.00	SE DESCONOCE	EN USO
1620-AMM-47	1	SILLA DE VINIL COLOR CAFE	ATENCION AL ADULTO MAYOR	2006-2009	\$300.00	SE DESCONOCE	EN USO
1620-AMM-48	1	SILLA DE VINIL COLOR CAFE	ATENCION AL ADULTO MAYOR	2006-2009	\$300.00	SE DESCONOCE	EN USO
1620-AMM-49	1	SILLA DE VINIL COLOR CAFE	ATENCION AL ADULTO MAYOR	2006-2009	\$300.00	SE DESCONOCE	EN USO
1620-AMM-50	1	SILLA DE VINIL COLOR CAFE	ATENCION AL ADULTO MAYOR	2006-2009	\$300.00	SE DESCONOCE	EN USO
1620-AMM-59	1	SALA CON TRES SILLONES Y SEIS COJINES COLOR CAFÉ	ATENCION AL ADULTO MAYOR	2006-2009	\$3,000.00	SE DESCONOCE	EN USO
1620-AMM-61	1	ESPEJO DE CRISTAL DE 1x.50 MTS	ATENCION AL ADULTO MAYOR	2006-2009	\$250.00	SE DESCONOCE	EN USO
1620-AMM-62	1	PERCHERO DE MADERA	ATENCION AL ADULTO MAYOR	2006-2009	\$500.00	SE DESCONOCE	EN USO
1620-AMM-67	1	ESCRITORIO EJECUTIVO C/3 CAJONES	ATENCION AL ADULTO MAYOR	18/12/2002	\$1,500.00	COMPRA	EN USO
2024-AMM-01	24	VASOS DE CRISTAL	ATENCION AL ADULTO MAYOR	30/06/2023	SE DESCONOCE	SE DESCONOCE	BUEN ESTADO
2024-AMM-02	24	TAZAS DE PORCELANA	ATENCION AL ADULTO MAYOR	01/07/2023	SE DESCONOCE	SE DESCONOCE	BUEN ESTADO
2024-AMM-03	24	PLATOS EXTENDIDOS DE PORCELANA	ATENCION AL ADULTO MAYOR	02/07/2023	SE DESCONOCE	SE DESCONOCE	BUEN ESTADO

2024-AMM-04	24	PLATOS SOPEROS DE PORCELANA	ATENCION AL ADULTO MAYOR	03/07/2023	SE DESCONOCE	SE DESCONOCE	BUEN ESTADO
2024-AMM-05	24	PLATOS CHICOS DE PORCELANA	ATENCION AL ADULTO MAYOR	04/07/2023	SE DESCONOCE	SE DESCONOCE	BUEN ESTADO
2024-AMM-06	24	CUCHILLOS	ATENCION AL ADULTO MAYOR	05/07/2023	SE DESCONOCE	SE DESCONOCE	BUEN ESTADO
2024-AMM-07	24	CUCHARAS PARA POSTRE	ATENCION AL ADULTO MAYOR	06/07/2023	SE DESCONOCE	SE DESCONOCE	BUEN ESTADO
2024-AMM-08	1	CACEROLA GRANDE DE ALUMINIO	ATENCION AL ADULTO MAYOR	07/07/2023	SE DESCONOCE	SE DESCONOCE	BUEN ESTADO
2024-AMM-09	1	CACEROLA MEDIANA DE ALUMINIO	ATENCION AL ADULTO MAYOR	08/07/2023	SE DESCONOCE	SE DESCONOCE	BUEN ESTADO
2024-AMM-10	2	CUCHILLOS GRANDES	ATENCION AL ADULTO MAYOR	09/07/2023	SE DESCONOCE	SE DESCONOCE	BUEN ESTADO
2024-AMM-11	2	ESPECIEROS PARA CAFÉ Y AZUCAR	ATENCION AL ADULTO MAYOR	10/07/2023	SE DESCONOCE	SE DESCONOCE	BUEN ESTADO

Revisión y Actualización de Inventario 04/Ago/2023



MR-13



MUNICIPIO DE: SINGUILUCAN, HGO.
RELACIÓN DE BIENES MUEBLES
EJERCICIO FISCAL: 2020-2024

CATASTRO MUNICIPAL

CUENTA	CANTIDAD	DESCRIPCIÓN DEL BIEN	ÁREA DE ADSCRIPCIÓN	FECHA DE ADQUISICIÓN	VALOR EN LIBROS	FORMA DE ADQUISICIÓN	CONDICIONES FÍSICAS DEL BIEN
1620-CM-01	1	ESCRITORIO SECRETARIAL DE MADERA	CATASTRO MUNICIPAL	2009-2012	\$1,500.00	COMPRA	REGULAR
1620-CM-02	1	ESCRITORIO DE MACOPAN EN L	CATASTRO MUNICIPAL	01/10/2009	\$1,651.90	COMPRA	REGULAR
1620-CM-03	1	SILLAS NO SECRETARIALES	CATASTRO MUNICIPAL	OCT. 09	\$258.85	COMPRA	BUENO
1620-CM-04	1	SILLAS NO SECRETARIALES	CATASTRO MUNICIPAL	OCT. 09	\$258.85	COMPRA	Regular
1620-CM-05	1	SILLAS NO SECRETARIALES	CATASTRO MUNICIPAL	OCT. 09	\$258.85	COMPRA	BUENO
1620-CM-06	1	SILLAS NO SECRETARIALES	CATASTRO MUNICIPAL	OCT. 09	\$258.85	COMPRA	BUENO
1620-CM-07	1	SILLAS NO SECRETARIALES	CATASTRO MUNICIPAL	OCT. 09	\$258.85	COMPRA	REGULAR
1620-CM-08	1	SILLAS NO SECRETARIALES	CATASTRO MUNICIPAL	OCT. 09	\$258.85	COMPRA	BUENO



1620-CM-09	1	SILLAS NO SECRETARIALES	CATASTRO MUNICIPAL	OCT. 09	\$258.85	COMPRA	BUENO
1620-CM-10	1	SILLAS NO SECRETARIALES	CATASTRO MUNICIPAL	OCT. 09	\$258.85	COMPRA	BUENO
1620-CM-11	1	SILLAS NO SECRETARIALES	CATASTRO MUNICIPAL	OCT. 09	\$258.85	COMPRA	BUENO
1620-CM-12	1	ESCRITORIO SECRETARIAL CUBIERTA FORMAICA COLOR CAFE	CATASTRO MUNICIPAL	2006-2009	\$1,000.00	COMPRA	BUENO
1620-CM-13	1	RESTIRADOR TUBULAR	CATASTRO MUNICIPAL	2006-2009	\$700.00	COMPRA	BUENO
1620-CM-14	1	BANCO DE MADERA COLOR NEGRO CON BLANCO	CATASTRO MUNICIPAL	2006-2009	\$150.00	COMPRA	BUENO
1620-CM-15	1	CARTA GEOGRAFICA DE ESTADO	CATASTRO MUNICIPAL	2006-2009	\$100.00	COMPRA	REGULAR
1620-CM-16	1	ARCHIVERO DE 4 GAVETAS DE MADERA	CATASTRO MUNICIPAL	2006-2009	\$1,300.00	COMPRA	MALO(DEBIDO A QUE ES DE MADERA TIENE POLILLA A UN LADO AL PESO QUE SOPORTA
1620-CM-17	1	ARCHIVERO METALICO 4 GAVETAS COLOR GRIS	CATASTRO MUNICIPAL	31/01/2002	\$775.10	COMPRA	REGULAR
1620-CM-18	1	ESCRITORIO EJECTIVO METALICO DE 180X75 C-2 MIXTO	CATASTRO MUNICIPAL	31/01/2002	\$1,000.00	COMPRA	REGULAR
1620-CM-21	1	ARCHIVERO DE 3 GAVETAS NOVA PLUS CON CUBIERTA DE MELAMINA CLAVE 410316 FAC. DE GRUPO OFICOR S.A DE C.V	CATASTRO MUNICIPAL	10/12/2003	\$1,000.00	COMPRA	BUENO
1620-CM-22	1	SILLA EJECUTIVA, FORRADA EN VINIL, COLOR NEGRO	CATASTRO MUNICIPAL	2006-2009	\$900.00	COMPRA	BUENO



1620-CM-23	1	GPS GARMIN MOD. ESTREX LEGEND 53759-03018 No. SERIE 12542678	CATASTRO MUNICIPAL	04/08/2008	\$1,000.00	COMPRA	REGULAR
1620-CM-24	1	ARCHIVERO DE MADERA 2 PUERTAS	CATASTRO MUNICIPAL	2012-2016	\$300.00	SE DESCONOCE	REGULAR
1620-CM-25	1	REPIZA DE MADERA CON 2 NIVELES COLOR BLANCO	CATASTRO MUNICIPAL	2006-2009	\$400.00	SE DESCONOCE	BUENO
1620-CM-26	1	BANCO DE MADERA COLOR CAFE	CATASTRO MUNICIPAL	2006-2009	\$60.00	SE DESCONOCE	BUENO
1620-CM-28	1	SILLA NO SECRETARIAL COLOR NEGRA	CATASTRO MUNICIPAL	2006-2009	\$250.00	SE DESCONOCE	BUENO
1620-CM-29	1	SILLA NO SECRETARIAL COLOR NEGRA	CATASTRO MUNICIPAL	2006-2009	\$250.00	SE DESCONOCE	REGULAR
1620-CM-32	1	NOBRAKE UPS TRIPPLITE 350VA MODELO 350U No. SERIE 9842KY0BC575500813	CATASTRO MUNICIPAL	2012-2016	\$400.00	SE DESCONOCE	NO RETIENE LA CARGA
1620-CM-33	1	IMPRESORA HP LASER P1102W No. SERIE CNB3V42055	CATASTRO MUNICIPAL	2012-2016	\$400.00	SE DESCONOCE	REGULAR
1620-CM-34	1	SILLA PLEGABLE COLOR NEGRO	CATASTRO MUNICIPAL	2006-2009	\$70.00	COMPRA	BUENO
1620-CM-36	1	SILLA PLEGABLE COLOR NEGRO	CATASTRO MUNICIPAL	2006-2009	\$70.00	SE DESCONOCE	BUENO
1620-CM-37	1	PC ENSAMBLADA COLOR NEGRO, MONITOR ASUS, CPU ACTECK, 500 WATS; No. SERIE: 939992727792	CATASTRO MUNICIPAL	16/03/2013	\$9,716.20	COMPRA	REGULAR
1620-CM-39	1	CONJUNTO SEMIEJECUTIVO COL. CAOBA, ESCRITORIO	CATASTRO MUNICIPAL	26/06/2000	\$2,500.00	COMPRA	BUENO
1620-CM-40	1	ARCHIVERO METALICO 4 GAVETAS COLOR GRIS	CATASTRO MUNICIPAL	30/12/2013	\$1,999.00	COMPRA	BUENO



1620-CM-41	1	ESCRITORIO EN L QUATTRA	CATASTRO MUNICIPAL	30/12/2013	\$1,500.00	COMPRA	BUENO
1620-CM-42	1	COMPUTADORA HP 18-1309LA No. SERIE 5CM3410V29	CATASTRO MUNICIPAL	30/12/2013	\$3,200.00	COMPRA	REGULAR
1620-CM-44	1	CARTA TOPOGRAFICA DEL MUNICIPIO DE SINGUILUCAN CTSH-01 DE .90X1.20 M	CATASTRO MUNICIPAL	09/05/2016	\$250.00	COMPRA	BUENO
1620-CM-45	1	CARTA TOPOGRAFICA DEL MUNICIPIO DE SINGUILUCAN CTSH-01 DE .90X1.20 M	CATASTRO MUNICIPAL	09/05/2016	\$250.00	COMPRA	BUENO
1620-CM-46	1	PLANO URBANO DE LA CABECERA MUNICIPAL DE SINGUILUCAN CM-01 DE .90X1.20 CM	CATASTRO MUNICIPAL	09/05/2016	\$250.00	COMPRA	BUENO
1620-CM-47	1	PLANO URBANO DE LA CABECERA MUNICIPAL DE SINGUILUCAN CM-01 DE .90X1.20 CM	CATASTRO MUNICIPAL	09/05/2016	\$250.00	COMPRA	BUENO
1620-CM-48	1	NO BREAK ISB 8 TOMA CORRIENTES COLOR NEGRO CON DISPLAY 70" DE RESPALDO MODELO XRN21-801 No SERIE E13C14960	CATASTRO MUNICIPAL	09/05/2016	\$400.00	COMPRA	NO RETIENE LA CARGA
1620-CM-49	1	PLOTTER HP DESIGNJET MODELO T120/T520 IN PRINTER COLOR NEGRO NO DE SERIE CN8C4HM085	CATASTRO MUNICIPAL	27/01/2016	\$98,999.43	COMPRA	BUENO
1620-CM-50	1	ARCHIVERO METALICO 4 GAVETAS COLOR GRIS	CATASTRO MUNICIPAL	31/01/2002	\$1,550.20	COMPRA	BUENO
1620-CM-51	1	SILLA NO SECRETARIAL	CATASTRO MUNICIPAL	OCT. 09	\$458.85	COMPRA	MALO
1620-CM-52	1	MACHETE DE 24" COLOR NARANJA TRUPER	CATASTRO MUNICIPAL	SE DESCONOCE	\$200.00	COMPRA	BUENO
1620-CM-53	3	SILLAS NO SECRETARIALES	CATASTRO MUNICIPAL	SE DESCONOCE	\$100.00	COMPRA	REGULAR



1620-CM-54	1	TELEFONO TELMEX COLOR BEIGE	CATASTRO MUNICIPAL	SE DESCONOCE	\$250.00	COMPRA	BUENO
1620-CM-55	1	REPISA DE MADERA RUSTICA	CATASTRO MUNICIPAL	SE DESCONOCE	SE DESCONOCE	COMPRA	BUENO
1620-CM-56	1	IMPRESORA MULTIFUNCIONAL HP OFFICE JET PRO7740 No. SERIE CN6AS3508D	CATASTRO MUNICIPAL	31/01/2017	\$10,200.00	COMPRA	BUENO
1620-CM-57	1	ARCHIVERO METALICO 4 GAVETAS COLOR GRIS PERLA	CATASTRO MUNICIPAL	SE DESCONOCE	SE DESCONOCE	COMPRA	BUENO
1620-CM-59	1	KOBLENZ REGULAR ELECTRICO DE TENSION MODELO ER-2300	CATASTRO MUNICIPAL	06/02/2019	\$1,000	COMPRA	NO RETIENE RECARGA
1620-CM-60	1	COMPUTADORA MARCA LENOVO MODELO A10 NO. DE SERIE YJ00MFZ1	CATASTRO MUNICIPAL	12/06/2019	\$13,000.00	COMPRA	BUENO
1620-CM-61	1	LAPTO HP MARCA PAVILLON MODELO 15CW0091A S/N 5CD84662PS	CATASTRO MUNICIPAL	26/06/2019	\$17,400.00	COMPRA	BUENO
1620-CM-62	1	RADIO DE RADIOFRECUENCIAS MARCA MIDLAND	CATASTRO MUNICIPAL	11/07/2019	\$375.00	COMPRA	BUENO
1620-CM-63	1	RADIO DE RADIOFRECUENCIAS MARCA MIDLAND	CATASTRO MUNICIPAL	11/07/2019	\$375.00	COMPRA	BUENO
1620-CM-67	1	MODERNHONE, MODELO TC-6400	CATASTRO MUNICIPAL	SE DESCONOCE	SE DESCONOCE	COMPRA	BUENO
1620-CM-69	1	ARCHIVERO METALICO 4 GAVETAS COLOR NEGRO	CATASTRO MUNICIPAL	18/02/2018	\$6,800.00	COMPRA	BUENO
1620-CM-70	1	ARCHIVERO METALICO 4 GAVETAS COLOR GRIS PERLA	CATASTRO MUNICIPAL	SE DESCONOCE	SE DESCONOCE	COMPRA	BUENO
1620-CM-79	1	SILLA ADMINISTRATIVA EN TELA, COLOR NEGRO	CATASTRO MUNICIPAL	2006-2009	\$850.00	COMPRA	BUENO
2024-CM-01	1	IMPRESORA CANON PIXMA G 4110, SERIAL NUMBER: KNVG04057	CATASTRO MUNICIPAL	SE DESCONOCE	SE DESCONOCE	COMPRA	BUENO



2024-CM-02	1	SILLA EJECUTIVA DE MALLA COLOR NEGRO	CATASTRO MUNICIPAL	SE DESCONOCE	SE DESCONOCE	SE DESCONOCE	BUENO
2024-CM-03	1	SILLA EJECUTIVA DE MALLA COLOR NEGRO	CATASTRO MUNICIPAL	SE DESCONOCE	SE DESCONOCE	SE DESCONOCE	BUENO
1620-CM-71	1	COMPUTADORA HP PRODESK	CATASTRO MUNICIPAL	05/09/2016	SE DESCONOCE	COMODATO	BUENO
1620-CM-72	1	COMPUTADORA HP PRODESK	CATASTRO MUNICIPAL	05/09/2016	SE DESCONOCE	COMODATO	BUENO
1620-CM-73	1	MULTIFUNCIONAL BROTHER MFC-J6930DW	CATASTRO MUNICIPAL	05/09/2016	SE DESCONOCE	COMODATO	BUENO
1620-CM-74	1	PLOTTER HP DESIGNJET T120	CATASTRO MUNICIPAL	05/09/2016	SE DESCONOCE	COMODATO	BUENO
1620-CM-75	1	NOBREAK	CATASTRO MUNICIPAL	05/09/2016	SE DESCONOCE	COMODATO	BUENO
1620-CM-76	1	GPS MOBILE MAPPER 20	CATASTRO MUNICIPAL	05/09/2016	SE DESCONOCE	COMODATO	BUENO
1620-CM-77	1	DISTANCIÓMETRO LEICA DISTO D810	CATASTRO MUNICIPAL	05/09/2016	SE DESCONOCE	COMODATO	BUENO
1620-CM-78	1	CAMARA FOTOGRAFICA GUJILFILM FINEOIXS8400	CATASTRO MUNICIPAL	05/09/2016	SE DESCONOCE	COMODATO	BUENO
	1	CINTA MÉTRICA DE FIBRA DE VIDRIO 50M.	CATASTRO MUNICIPAL	05/09/2016	SE DESCONOCE	COMODATO	BUENO

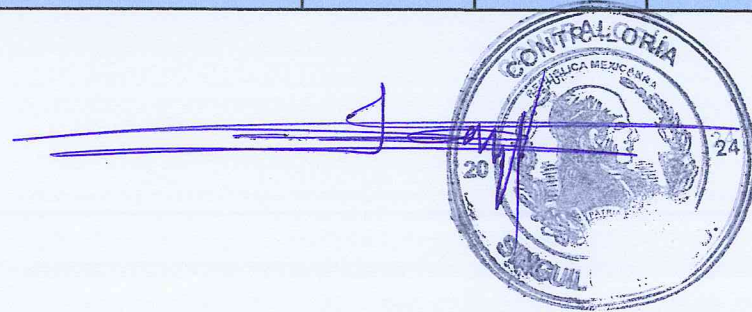



SINGUILUCAN
UNA NUEVA FORMA DE GOBERNAR
GOBIERNO MUNICIPAL 2020 - 2024

MUNICIPIO DE: SINGUILUCAN, HGO.
RELACIÓN DE BIENES MUEBLES
EJERCICIO FISCAL 2020-2024

PAMAR							
CUENTA	CANTIDAD	DESCRIPCIÓN DEL BIEN	ÁREA DE ADSCRIPCIÓN	FECHA DE ADQUISICIÓN	VALOR EN LIBROS	FORMA DE ADQUISICIÓN	CONDICIONES FÍSICAS DEL BIEN
01PMS/PAMAR SILLAS DEL 1 AL 65	65	SILLAS APILABLES PARA ADULTO Y RESPALDO EN FORMA DE CONCHA CON INYECCION DE POLIPROPILENOEN COLOR VERDE PASTO	PAMAR	29/04/2010	\$0.00	COMODATO	BUENO
02PMS/PAMAR MESAS DEL 01 AL 6	6	MESAS DE TRABAJO CON CUBIERTA DE MADERA EN PINO COLOR NOGAL CON MEDIDAS DE 1.52X.75 DE ALTURA	PAMAR	29/04/2010	\$0.00	COMODATO	REGULAR (2 EN CALIDAD DE PRESTAMO)
03PMS/PAMAR ESTANTE DEL 01 AL 02	2	ESTANTE REFORSADO PARA USO INDUSTRIAL CON LAMINA DE CALIBRE 22 Y POSTE CALIBRE 14 CON 5 ENTREPAÑOS MOVILES Y UN ALTURA DE 1.80M DE LONGITUD DE 87 CM Y FONDE DE 46CM DE COLOR BEIGE	PAMAR	29/04/2010	\$0.00	COMODATO	BUENO
04PMS/PAMAR ESCRITORIO	1	ESCRITORIO SECRETARIAL METALICO DE 1.20 X 75X75 CM COLOR NOGAL	PAMAR	29/04/2010	\$0.00	COMODATO	BUENO
05 PMS/PAMAR ARCHIVERO	1	ARCHIVERO METALICO VERTICAL DE 4 GAVETAS TAMAÑO OFICIO SISTEMAS DE CARPETAS COLGANTES CERRADURA GENERAL DE LAMINA ROLADA EN FRIJO DE GRUESO CALIBRE PINTURA ORNEADA COLOR ARENA	PAMAR	29/04/2010	\$0.00	COMODATO	BUENO
06 PMS/PAMAR GABINETE	1	GABINETE UNIVERSAL METALICO 88X40X180CM CON 4 ENTREPAÑOS MOVILES 2 PUERTAS CON CHAPA TERMINADO EN PINTURA HORNEADA COLOR ARENA	PAMAR	29/04/2010	\$0.00	COMODATO	BUENO



Handwritten signature and checkmarks next to the stamp.



Handwritten signature.

07 PMS/PAMAR PIZARRONES	3	PIZARRONES BLANCOS DE ACRILICO CON MEDIDAS 150X90 CM MARCO DE ALUMINIO	PAMAR	29/04/2010	\$0.00	COMODATO	REGULAR
08 PMS/PAMAR RADIOGRABADORA	1	RADIO GRABADORA CON CASETE Y CD	PAMAR	29/04/2010	\$0.00	COMODATO	REGULAR
09 PMS/PAMAR EXTINTOR	1	EXTINTOR A BASE DE POLVO QUIMICO SECO ABC NORMADO DE 9KGS EQUIPO CON MANOMETRO INDICADOR DE PRESION MANGUERA DE DESCARGUE Y SOPORTE PARA SU COLOCACION CON LETRA	PAMAR	29/04/2010	\$0.00	COMODATO	REGULAR
10 PMS/PAMAR RUTAS DE EVACUACION	4	RUTAS DE EVACUACION	PAMAR	29/04/2010	\$0.00	COMODATO	REGULAR
11 PMS/PAMAR	10	CORTINAS BLANCAS	PAMAR	29/04/2010	\$0.00	COMODATO	REGULAR
12 PMS/PAMAR CORTINEROS	5	CORTINEROS COLOR BLANCO	PAMAR	29/04/2010	\$0.00	COMODATO	REGULAR
13 PMS/PAMAR JUEGOS	3	JUEGOS DE GUIÑOL DE SERVIDORES PUBLICOS DE GRANJA Y DE FAMILIA	PAMAR	29/04/2010	\$0.00	COMODATO	REGULAR
14 PMS CILINDROS	1	CILINDROS DE POSTERS DIDACTICOS	PAMAR	29/04/2010	\$0.00	COMODATO	REGULAR
15PMS /PAMAR ORGANIZADOR	1	ORGANIZADOR DE PLASTICO COLOR ROJO	PAMAR	29/04/2010	\$0.00	COMODATO	REGULAR
16PMS /PAMAR TEA TRINO	1	TEA TRINO FIJO DE COLOR ROJO	PAMAR	29/04/2010	\$0.00	COMODATO	MALO
17 PMS /PAMAR JUGUETE	1	JUGUETE DE HABILIDADES DE COLORES	PAMAR	29/04/2010	\$0.00	COMODATO	REGULAR
18PMS/PAMAR LIBRO	1	LIBRO DE CABALLERO DE LA ARMADURA OXIDADA	PAMAR	29/04/2010	\$0.00	COMODATO	BUENO
19PMS /PAMAR LOTERIA	4	LOTERIA DE ACTIVIDADES FAMILIARES	PAMAR	29/04/2010	\$0.00	COMODATO	INCOMPLETO
20 PMS/PAMAR LOTERIAS	4	LOTERIAS FOTOGRAFICAS DE VALORES	PAMAR	29/04/2010	\$0.00	COMODATO	BUENO
21PMS/PAMAR LOTERIAS	5	LOTERIA DE DERECHOS Y OBLIGACIONES	PAMAR	29/04/2010	\$0.00	COMODATO	INCOMPLETO
22 PMS/PAMAR MEMORIA	1	MEMORIAS MOVIMIENTOS LOCOS MEMORAMA	PAMAR	29/04/2010	\$0.00	COMODATO	INCOMPLETO
23 PMS/PAMAR DAMAS CHINAS	1	DAMAS CHINAS	PAMAR	29/04/2010	\$0.00	COMODATO	INCOMPLETO
1620-PMS-PAMAR-01	1	IMPRESORA EPSON L120 SERIE 100-240V, COLOR NEGRO	PAMAR	31/01/2017	\$4,078.30	COMPRA	BUENO



Handwritten signature in blue ink, appearing to be a stylized name or set of initials.

35 PMS/PAMAR/SILLA	1	SILLA SECRETARIAL GIRATORIA COLOR NEGRO	PAMAR	SE DESCONOCE	SE DESCONOCE	COMODATO	BUENO
1620-PAMAR-02	1	COMPUTADORA DELL CN-0MM226-73731-7BE-16DS	PAMAR	25/03/2019	\$12,000.00	COMODATO	EXELENTE
1620-PAMAR-03	1	LAP TOP MARCA LENOVO MODELO: 81D0PF17CNRU	PAMAR	31/07/2018	\$10,730.00	COMPRA	BUENO

[Handwritten signature in blue ink]



MUNICIPIO DE: SINGUILUCAN, HGO.

**RELACIÓN DE BIENES MUEBLES
EJERCICIO FISCAL 2020-2024**

IMJUVE

CUENTA/NO. DE INVENTARIO	CANTIDAD	DESCRIPCIÓN DEL BIEN	ÁREA DE ADSCRIPCIÓN	FECHA DE ADQUISICIÓN	VALOR EN LIBROS	FORMA DE ADQUISICIÓN	CONDICIONES FÍSICAS DEL BIEN	OBSERVACIONES
PS/IMJUVE -01	1	UN LIBRERO CUBIERTO DE FORMAICA COLOR CAFÉ CON TRES REPIZAS Y DOS PUERTAS	INSTANCIA DE LA JUVENTUD	SE DESCONOCE	\$0.00		BUENO	
PS/IMJUVE -09	1	UN MODEM 2 WIRE DE TELMEX INALAMBRICO DE 1MB DE VELOCIDAD	INSTANCIA DE LA JUVENTUD	SE DESCONOCE	\$0.00		BUENO	
PS/IMJUVE -10	1	UN SWITCH CON PUERTOS MARCA ANSELL10-100 MBPS COLOR AZUL, MARCA ZONET	INSTANCIA DE LA JUVENTUD	SE DESCONOCE	\$0.00		BUENO	
PS/IMJUVE -11	59	REVISTAS DIGITALES	INSTANCIA DE LA JUVENTUD	SE DESCONOCE	\$0.00		REGULAR	
PS/IMJUVE -12	140	LIBROS	INSTANCIA DE LA JUVENTUD	SE DESCONOCE	\$0.00		REGULAR	
PS/IMJUVE -13	1	ESCRITORIO PARA COMPUTADORA	INSTANCIA DE LA JUVENTUD	SE DESCONOCE	\$0.00		REGULAR	
PS/IMJUVE -14	1	ESCRITORIO PARA COMPUTADORA	INSTANCIA DE LA JUVENTUD	SE DESCONOCE	\$0.00		REGULAR	
PS/IMJUVE -15	1	ESCRITORIO PARA COMPUTADORA	INSTANCIA DE LA JUVENTUD	SE DESCONOCE	\$0.00		REGULAR	
PS/IMJUVE -22	1	REGULADOR VICA MODELO TALOS 1000 No. SERIE 1204006610	INSTANCIA DE LA JUVENTUD	SE DESCONOCE	\$0.00		REGULAR	
PS/IMJUVE -24	1	REGULADOR VICA MODELO TALOS 1000 No. SERIE 1204007810	INSTANCIA DE LA JUVENTUD	SE DESCONOCE	\$0.00		REGULAR	

Jose



[Signature]



MUNICIPIO DE: SINGUILUCAN, HGO.
RELACIÓN DE BIENES MUEBLES
EJERCICIO FISCAL 2020-2024



IMJUVE COMODATOS								
INV COMODATO	CANTIDAD	DESCRIPCIÓN DEL BIEN	ÁREA DE ADSCRIPCIÓN	FECHA DE ADQUISICIÓN	VALOR EN LIBROS	FORMA DE ADQUISICIÓN	CONDICIONES FÍSICAS DEL BIEN	OBSERVACIONES
IHJ/MF/012	1	MULTIFUNCIONAL INYECCION TINTA MARCA BROTHER MODELO BRO-DCP1100 NO DE SERIE: U63764F4H188699	INSTANCIA DE LA JUVENTUD	SE DESCONOCE	\$3,059.36	COMODATO	REGULAR	PERTENECE AL ESTADO
IHJ/LED/009	1	TELEVISION LED LG 47" MODELO 47LB6000 NO DE SERIE: 408RMFPN1027	INSTANCIA DE LA JUVENTUD	SE DESCONOCE	\$0.00	COMODATO	REGULAR (FALTA SU CABLE)	PERTENECE AL ESTADO
IHJ/IMP/004	1	IMPRESORA MONO CROMATICA COLOR NEGRA MARCA HP MODELO LASER JET HP P1102W NO DE SERIE: VND3Y15758	INSTANCIA DE LA JUVENTUD	SE DESCONOCE	\$2,292.44	COMODATO	MALO	PERTENECE AL ESTADO
IHJ/JXB/067	1	JUEGO PARA XBOX PES 2013 PRO EVOLUTION SOCCER	INSTANCIA DE LA JUVENTUD	SE DESCONOCE	\$1,160.00	COMODATO	BUENO	PERTENECE AL ESTADO
IHJ/JXB/037	1	JUEGO PARA XBOX MICROSOFT BATTLEFIELD 4 S/N	INSTANCIA DE LA JUVENTUD	SE DESCONOCE	\$1,160.00	COMODATO	BUENO	PERTENECE AL ESTADO
IHJ/JXB/066	1	JUEGO BATTLEFIELD 2 MODERN COMBAT	INSTANCIA DE LA JUVENTUD	SE DESCONOCE	\$1,160.00	COMODATO	BUENO	PERTENECE AL ESTADO
IHJ/JXB/039	1	JUEGO PARA XBOX MARCA MICROSOFT TITANFALL MODELO: 1537	INSTANCIA DE LA JUVENTUD	SE DESCONOCE	\$1,160.00	COMODATO	BUENO	PERTENECE AL ESTADO
IHJ/CIX/009	1	CONTROL INALAMBICO PARA EXBOX ONE	INSTANCIA DE LA JUVENTUD	SE DESCONOCE	\$812.00	COMODATO	REGULAR	PERTENECE AL ESTADO
IHJ/CDI/006	1	CAMARA DIGITAL FUJIFILM 14 MP ROJA MODELO JX600 No. SERIE 4SB04190	INSTANCIA DE LA JUVENTUD	SE DESCONOCE	SE DESCONOCE	COMODATO	SE ENCUENTRA SOLO FALTA EL CARGADOR. NO SE SABE SI FUNCIONE	PERTENECE AL ESTADO
IHJ/LC/012	1	LECTOR DE CODIGOS DE BARRAS BIDIMENSIONAL HONEYWELL MODELO 1400G2D.2USB-1 No. SERIE 1604801E3	INSTANCIA DE LA JUVENTUD	SE DESCONOCE	\$5,024.66	COMODATO	BUENO	PERTENECE AL ESTADO
IHJ/PC/140	1	COMPUTADORA DE ESCRITORIO ALL IN ONE ACER MODELO AZ1-602 MD62 No. SERIE DQB34AL0016120011F6B1	INSTANCIA DE LA JUVENTUD	SE DESCONOCE	\$8,910.06	COMODATO	BUENO	PERTENECE AL ESTADO
IHJ/VP/014	1	VIDEOPROYECTOR EPSON MODELO H719A No. SERIE DRK5702919	INSTANCIA DE LA JUVENTUD	SE DESCONOCE	\$9,230.82	COMODATO	BUENO (SE ENCUENTRA EN EL AREA DE COMUNICACIÓN SOCIAL)	PERTENECE AL ESTADO
IHJ/CIX/037	1	CONTROL PARA XBOX 360 MICROSOFT MODELO S9F-00001 No. SERIE 2068002224549	INSTANCIA DE LA JUVENTUD	SE DESCONOCE	\$812.00	COMODATO	REGULAR	PERTENECE AL ESTADO
IHJ/CIX/038	1	CONTROL PARA XBOX 360 MICROSOFT MODELO S9F-00001 No. SERIE 2068002224549	INSTANCIA DE LA JUVENTUD	SE DESCONOCE	\$812.00	COMODATO	REGULAR	PERTENECE AL ESTADO

Handwritten signature in blue ink.



Handwritten signature in blue ink.

IHJ/GUI/002	1	GUIARRA GUIPAR TRES PINOS MODELO LC-9A NO. SERIE S6901	INSTANCIA DE LA JUVENTUD	SE DESCONOCE	\$2,378.00	COMODATO	REGULAR	PERTENECE AL ESTADO
IHJ/PC/022	1	COMPUTADORA DE ESCRITORIO HP MODELO HP18-1101LA No. SERIE 5CM3250D2J	INSTANCIA DE LA JUVENTUD	SE DESCONOCE	\$0.00	COMODATO	NO SIRVE	PERTENECE AL ESTADO
IHJ/PC/139	1	COMPUTADORA DE ESCRITORIO ALLIN ONE .ACER MOD. AZ1-602-MD62 NO DE SERIE: DQB4AL0016090000946B01	INSTANCIA DE LA JUVENTUD	SE DESCONOCE	\$8,910.06	COMODATO	NO FUNCIONA	PERTENECE AL ESTADO
IHJ/JM/103	1	DAMAS CHINAS FOTORAMA S/MODELO Y S/N SERIE	INSTANCIA DE LA JUVENTUD	SE DESCONOCE	\$0.00	COMODATO	INCOMPLETO	PERTENECE AL ESTADO
IHJ/JXB/65	1	JUEGO PARA XBOX 360 MARCA MICROSOFT MASS EFFECT	INSTANCIA DE LA JUVENTUD	SE DESCONOCE	\$696.00	COMODATO	REPOSICION POR JUEGO MASS EFFECT	PERTENECE AL ESTADO
IHJ/LED/018	1	TELEVISION LED LG 49" MODELO 49LF5400 SERIE 505MXZJUM341	INSTANCIA DE LA JUVENTUD	SE DESCONOCE	SE DESCONOCE	COMODATO	BUENO	PERTENECE AL ESTADO
IHJ/ESC/014	1	ESCANER PORTATIL CANON MODELO P-208, SERIE GD307530	INSTANCIA DE LA JUVENTUD	SE DESCONOCE	SE DESCONOCE	COMODATO	BUENO	PERTENECE AL ESTADO
IHJ/JXB/62	1	JUEGO PARA XBOX ONE FIFA 15 SERIE S/N	INSTANCIA DE LA JUVENTUD	SE DESCONOCE	SE DESCONOCE	COMODATO	REGULAR	PERTENECE AL ESTADO
IHJ/JXB/63	1	JUEGO PARA XBOX 360° MINECRAFT	INSTANCIA DE LA JUVENTUD	SE DESCONOCE	SE DESCONOCE	COMODATO	REGULAR	PERTENECE AL ESTADO
IHJ/JXB/64	1	JUEGO PARA XBOX METALGEAR REVENGEANCE	INSTANCIA DE LA JUVENTUD	SE DESCONOCE	SE DESCONOCE	COMODATO	REGULAR	PERTENECE AL ESTADO
IHJ/CXB/019	1	CONSOLA DE XBOX ONE MODELO 1540 SERIE 040244751448	INSTANCIA DE LA JUVENTUD	SE DESCONOCE	SE DESCONOCE	COMODATO	REGULAR	PERTENECE AL ESTADO
IHJ/SCR/015	1	ESCRITORIO EN L SKANOR 170	INSTANCIA DE LA JUVENTUD	SE DESCONOCE	SE DESCONOCE	COMODATO	REGULAR	PERTENECE AL ESTADO
IHJ/SS/013	1	SILLA DE OFICINA SECRETARIAL OFFICE DEPOT	INSTANCIA DE LA JUVENTUD	SE DESCONOCE	SE DESCONOCE	COMODATO	MAL ESTADO NO FUNCIONA	PERTENECE AL ESTADO
IHJ/SS/014	1	SILLA DE OFICINA SECRETARIAL OFFICE DEPOT	INSTANCIA DE LA JUVENTUD	SE DESCONOCE	SE DESCONOCE	COMODATO	MAL ESTADO NO FUNCIONA	PERTENECE AL ESTADO
IHJ/SS/015	1	SILLA DE OFICINA SECRETARIAL OFFICE DEPOT	INSTANCIA DE LA JUVENTUD	SE DESCONOCE	SE DESCONOCE	COMODATO	MAL ESTADO NO FUNCIONA	PERTENECE AL ESTADO
IHJ/SAV/001	1	SALA VINIPIEL COLOR BLANCO	INSTANCIA DE LA JUVENTUD	SE DESCONOCE	SE DESCONOCE	COMODATO	REGULAR	PERTENECE AL ESTADO
IHJ/TBL/023	1	TABLET LENOVO LENOVOYT3-850F	INSTANCIA DE LA JUVENTUD	SE DESCONOCE	SE DESCONOCE	COMODATO	NO CUENTA CON CARGADOR	PERTENECE AL ESTADO
IHJ/PC/023	1	COMPUTADORA DE ESCRITORIO HP MODELO HP18-1101LA No. SERIE 5CM3250D3R	INSTANCIA DE LA JUVENTUD	SE DESCONOCE	SE DESCONOCE	COMODATO	NO SIRVE	PERTENECE AL ESTADO
IHJ/PC/024	1	COMPUTADORA DE ESCRITORIO HP MODELO HP18-1101LA No. SERIE 5CM3250DNC	INSTANCIA DE LA JUVENTUD	SE DESCONOCE	SE DESCONOCE	COMODATO	REGULAR	PERTENECE AL ESTADO
IHJ/MF/003	1	MULTIFUNCIONAL INYECCION DE TINTA 2515 SERIE CN35537HJM	INSTANCIA DE LA JUVENTUD	SE DESCONOCE	SE DESCONOCE	COMODATO	REGULAR	PERTENECE AL ESTADO



Handwritten signature in blue ink.



Handwritten signature in blue ink.

IHJ/SCR/001	1	ESCRITORIO OFFICE DEPOT SKU 43845	INSTANCIA DE LA JUVENTUD	SE DESCONOCE	SE DESCONOCE	COMODATO	REGULAR	PERTENECE AL ESTADO
IHJ/SAP/001	1	SILLA APILABLE CON ASIENTO TAPIZADO	INSTANCIA DE LA JUVENTUD	SE DESCONOCE	SE DESCONOCE	COMODATO	REGULAR	PERTENECE AL ESTADO
IHJ/SAP/002	1	SILLA APILABLE CON ASIENTO TAPIZADO	INSTANCIA DE LA JUVENTUD	SE DESCONOCE	SE DESCONOCE	COMODATO	REGULAR	PERTENECE AL ESTADO
IHJ/SAP/003	1	SILLA APILABLE CON ASIENTO TAPIZADO	INSTANCIA DE LA JUVENTUD	SE DESCONOCE	SE DESCONOCE	COMODATO	REGULAR	PERTENECE AL ESTADO
IHJ/SAP/004	1	SILLA APILABLE CON ASIENTO TAPIZADO	INSTANCIA DE LA JUVENTUD	SE DESCONOCE	SE DESCONOCE	COMODATO	REGULAR	PERTENECE AL ESTADO
IHJ/SAP/005	1	SILLA APILABLE CON ASIENTO TAPIZADO	INSTANCIA DE LA JUVENTUD	SE DESCONOCE	SE DESCONOCE	COMODATO	REGULAR	PERTENECE AL ESTADO
IHJ/CXB/007	1	X BOX 360 4 B CONSOLA/KINECT CENTRAL/SPORT MICROSOFT MODELO 1439/1414 No. SERIE 484038120205	INSTANCIA DE LA JUVENTUD	SE DESCONOCE	SE DESCONOCE	COMODATO	REGULAR	PERTENECE AL ESTADO





SINGUILUCAN
UNA NUEVA FORMA DE GOBERNAR
GOBIERNO MUNICIPAL 2020 - 2024

MR-13

MUNICIPIO DE: SINGUILUCAN, HGO.
RELACION DE BIENES MUEBLES
EJERCICIO FISCAL:2020-2024

MAQUINARIA							
CUENTA	CANTIDAD	DESCRIPCIÓN DEL BIEN	ÁREA DE ADSCRIPCIÓN	FECHA DE ADQUISICIÓN	VALOR EN LIBROS	FORMA DE ADQUISICIÓN	CONDICIONES FÍSICAS DEL BIEN
1620-MM-01	1	PC HP DESKTOP OMNI 120, PANTALLA TECLADO, MOUSE ,NO. DE SERIE 4CS1500BFB	MAQUINARIA	06/02/2012	\$8,185.00	COMPRA	REGULAR
1620-MM-03	1	SILLA TELA COLOR AZUL	MAQUINARIA	SE DESCONOCE	\$549.00	COMPRA	MALO
1620-MM-04	1	ARCHIVERO 4 GAVETAS COLOR GRIS	MAQUINARIA	SE DESCONOCE	SE DESCONOCE	SE DESCONOCE	REGULAR
1620-MM-05	1	ESCRITORIO C/4 CAJONES COLOR CAFÉ	MAQUINARIA	31/01/2002	\$856.75	COMPRA	BUENO

Recibi 27 de Julio del 2023
Dante Singsadamez Herrero



MUNICIPIO DE: SINGUILUCAN, HGO.
RELACIÓN DE BIENES MUEBLES
EJERCICIO FISCAL 2020-2024

MR-13

CONSEJO MUNICIPAL DEL DEPORTE								
CUENTA	CANTIDAD	DESCRIPCIÓN DEL BIEN	ÁREA DE ADSCRIPCIÓN	FECHA DE ADQUISICIÓN	VALOR EN LIBROS	FORMA DE ADQUISICIÓN	CONDICIONES FÍSICAS DEL BIEN	OBSERVACIONES
1620-COMUDE-01	1	TRACTOR JARDINERO PODADOR, MARCA JHON DEERER, MODELO D-140 DE 22 HP DE POTENCIA, MESA DE CORTE DE 48", SERIE: 1GXD140AEFF604447, MANUAL DE OPERACIÓN Y LLAVES DE ENCENDIDO	CONSEJO MUNICIPAL DEL DEPORTE	07/10/2015	\$44,500.00	COMPRA	REGULAR	FALTA UNA LLANTA Y BATERIA
1620-COMUDE-02	1	BOLSA RECOLECTORA DE PASTO PARA TRACTOR DE PODA MODELO D-140	CONSEJO MUNICIPAL DEL DEPORTE	30/10/2015	\$7,000.00	COMPRA	BUENO	
1620-COMUDE-03	1	ESCRITORIO SECRETARIAL CON 2 CAJONES Y CUBIERTA FORMAICA COLOR CAFE	CONSEJO MUNICIPAL DEL DEPORTE	SE DESCONOCE	\$999.00	COMPRA	REGULAR	
1620-COMUDE-04	1	MESA DE TRABAJO DE PEDESTAL CROMADO CON CUBIERTA DE FORMAICA COLOR CAFE	CONSEJO MUNICIPAL DEL DEPORTE	SE DESCONOCE	\$500.00	COMPRA	BUENO	
1620-COMUDE-07	1	BANCA TIPO GRADA CON CAPACIDAD DE 16 PERSONAS	CONSEJO MUNICIPAL DEL DEPORTE	28/12/2018	\$25,269.3	COMPRA	REGULAR	
1620-COMUDE-08	1	BANCA PARA ARBITROS DE HERRERIA PARA CUATRO PERSONAS	CONSEJO MUNICIPAL DEL DEPORTE	28/12/2018	\$25,269.3	COMPRA	REGULAR	
1620-COMUDE-09	1	BANCA TIPO GRADA CON CAPACIDAD DE 16 PERSONAS	CONSEJO MUNICIPAL DEL DEPORTE	28/12/2018	\$25,269.3	COMPRA	REGULAR	
1620-OP-17	1	COMPUTADORA MARCA HP MOD: AIO MS230-AMD ATHOLN II; No.SERIE : 4CS02701DF	CONSEJO MUNICIPAL DEL DEPORTE	01/09/2010	\$9,999.00	COMPRA	REGULAR	SE ENCUENTRA EN RESGUARDO PERTENECE AL AREA DE OBRAS PUBLICAS

Revisión de inventario
8/14/23.

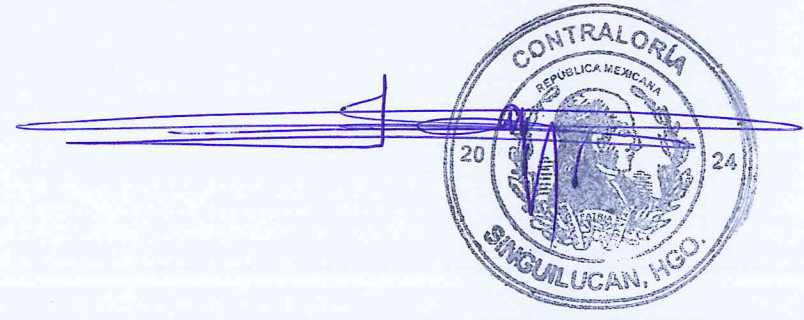



SINGUILUCAN
UNA NUEVA FORMA DE GOBERNAR
GOBIERNO MUNICIPAL 2020 - 2024

**MUNICIPIO DE: SINGUILUCAN, HGO.
RELACIÓN DE BIENES MUEBLES
EJERCICIO FISCAL 2020-2024**

MR-13



Recibi
Actualizado
Imprimido
27-03-2024

DESARROLLO SOCIAL								
CUENTA	CANTIDAD	DESCRIPCIÓN DEL BIEN	ÁREA DE ADSCRIPCIÓN	FECHA DE ADQUISICIÓN	VALOR EN LIBROS	FORMA DE ADQUISICIÓN	CONDICIONES FÍSICAS DEL BIEN	OBSERVACIONES
1620-DSM-2	1	SILLON PIEL EJECUTIVO COLOR NEGRO	DESARROLLO SOCIAL	31/07/2006	\$1,999.00	COMPRA	EL RESPALDO ESTA ROTO Y LOS LADOS ROTOS	
1620-DSM-4	1	ARCHIVERO 4 GAVETAS NEGRO PROFESIONAL	DESARROLLO SOCIAL	30/12/2013	\$3,999.00	COMPRA	BUENO	
1620-DSM-5	1	SILLA EJECUTIVA COLOR NEGRO	DESARROLLO SOCIAL	18/08/2007	\$575.00	COMPRA	BUENO	
1620-DSM-6	1	SILLON DE TELA COLOR CAFÉ DE MADERA	DESARROLLO SOCIAL	SE DESCONOCE	\$1,200.00	SE DESCONOCE	BUENO	
1620-DSM-7	1	ESCRITORIO DE 2 CAJONES GRIS	DESARROLLO SOCIAL	SE DESCONOCE	\$999.00	SE DESCONOCE	BUENO	
1620-DSM-8	1	COMPUTADORA DE ESCRITORIO LENOVO SN:MP155FTE	DESARROLLO SOCIAL	15/02/2017	\$9,100.00	COMPRA	BUENO	
1620-DSM-09	1	ESCRITORIO DE FORMA L COLOR MADERA	DESARROLLO SOCIAL	SE DESCONOCE	SE DESCONOCE	SE DESCONOCE	BUENO	
2024-DSM-01	1	IMPRESORA BROTHER DCP-T720DW	DESARROLLO SOCIAL	SE DESCONOCE	SE DESCONOCE	SE DESCONOCE	BUENO	



**MUNICIPIO DE: SINGUILUCAN, HGO.
RELACIÓN DE BIENES MUEBLES
EJERCICIO FISCAL 2020-2024**

MR-13

DIF
SINGUILUCAN
2020 - 2024

SALUD Y UBR							
CUENTA	CANTIDAD	DESCRIPCIÓN DEL BIEN	ÁREA DE ADSCRIPCIÓN	FECHA DE ADQUISICIÓN	VALOR EN LIBROS	FORMA DE ADQUISICIÓN	CONDICIONES FÍSICAS DEL BIEN
1620-UBRM-04	1	MESA DE TRABAJO TUBULAR COLOR CAFE	SALUD Y UBR MUNICIPAL	2012-2016	\$400.00	COMPRA	BUENO
1620-UBRM-08	1	ARCHIVERO DE MADERA 4 CAJONES	SALUD Y UBR MUNICIPAL	2012-2016	\$1,000.00	COMPRA	BUENO
1620-UBRM-09	1	ARCHIVERO 4 GAVETAS GRIS PROFESIONAL	SALUD Y UBR MUNICIPAL	30/12/2013	\$3,999.00	COMPRA	BUENO
1620-UBRM-10	1	COMPUTADORA HP 18-1209LA No. SERIE 5CM3380H9	SALUD Y UBR MUNICIPAL	31/12/2013	\$6,999.00	COMPRA	REGULAR
1620-UBRM-11	1	ELEFANTE CUBETA DE FIGURAS FISHER PRICE	SALUD Y UBR MUNICIPAL	02/06/2015	\$119.00	COMPRA	BUENO
1620-UBRM-12	1	ELEFANTE CUBETA DE FIGURAS FISHER PRICE	SALUD Y UBR MUNICIPAL	02/06/2015	\$119.00	COMPRA	REGULAR
1620-UBRM-13	1	PIRAMIDES DE ARGOLLAS FISHER PRICE	SALUD Y UBR MUNICIPAL	02/06/2015	\$94.00	COMPRA	BUENO
1620-UBRM-14	1	PIRAMIDES DE ARGOLLAS FISHER PRICE	SALUD Y UBR MUNICIPAL	02/06/2015	\$94.00	COMPRA	BUENO
1620-UBRM-15	1	PRIMEROS BLOQUES DEL BEBE FISHER PRICE	SALUD Y UBR MUNICIPAL	02/06/2015	\$95.00	COMPRA	BUENO
1620-UBRM-16	1	PRIMEROS BLOQUES DEL BEBE FISHER PRICE	SALUD Y UBR MUNICIPAL	02/06/2015	\$95.00	COMPRA	REGULAR



1620-UBRM-18	1	PELOTA SONORA FISHER PRICE	SALUD Y UBR MUNICIPAL	02/06/2015	\$95.00	COMPRA	REGULAR
1620-UBRM-19	1	BLOQUES DE MADERA ABC/123 KIDZ TIME	SALUD Y UBR MUNICIPAL	09/05/2016	\$99.00	COMPRA	BUENO
1620-UBRM-21	1	KIT DE BLOQUES DE MADERA ABECEDARIO NUMEROS Y FIGURAS	SALUD Y UBR MUNICIPAL	02/06/2015	\$99.00	COMPRA	BUENO
1620-UBRM-23	1	CAMINADORA MECANICA EVOLUTION MODELO RESET AVO-HF COLOR NEGRO PARA EJERCICIO Y	SALUD Y UBR MUNICIPAL	09/05/2016	\$1,500.00	COMPRA	REGULAR
1620-UBRM-24	1	ESCRITORIO COLOR MADERA CON TRES CAJONES	SALUD Y UBR MUNICIPAL	SE DESCONOCE	\$999.00	COMPRA	BUENO
1620-UBRM-27	1	CAMILLA DE MADERA CON TACTO PIEL AZUL	SALUD Y UBR MUNICIPAL	SE DESCONOCE	\$3,000.00	COMPRA	REGULAR
1620-UBRM-28	1	VITRINA CON DOS CAJONES COLOR BEIGE	SALUD Y UBR MUNICIPAL	SE DESCONOCE	\$2,000.00	COMPRA	REGULAR
1620-UBRM-30	1	SILLA NEGRA DE TELA	SALUD Y UBR MUNICIPAL	SE DESCONOCE	\$400.00	COMPRA	REGULAR
1620-UBRM-31	1	CONJUNTO DE 6 SILLAS AZULES	SALUD Y UBR MUNICIPAL	SE DESCONOCE	\$2,000.00	COMPRA	BUENO
1620-UBRM-32	1	BOTE DE BASURA DE METAL	SALUD Y UBR MUNICIPAL	SE DESCONOCE	\$200.00	COMPRA	BUENO
1620-UBRM-33	1	BOTE DE BASURA CUADRADO DE METAL	SALUD Y UBR MUNICIPAL	SE DESCONOCE	\$200.00	COMPRA	BUENO
1620-UBRM-36	1	ANAQUEL GRIS DE 5 SEPARADORES	SALUD Y UBR MUNICIPAL	SE DESCONOCE	\$800.00	COMPRA	REGULAR
1620-UBRM-37	1	MUEBLE DE LLANTAS	SALUD Y UBR MUNICIPAL	SE DESCONOCE	\$500.00	COMPRA	BUENO
1620-UBRM-41	1	MESAS PARA MASAJE TACTO PIEL COLOR AZUL	SALUD Y UBR MUNICIPAL	SE DESCONOCE	\$1,500.00	COMPRA	BUENO
1620-UBRM-42	1	TINA DE REMOLINO	SALUD Y UBR MUNICIPAL	SE DESCONOCE	\$3,000.00	COMPRA	BUENO
1620-UBRM-43	1	LAMPARA INFRAROJA	SALUD Y UBR MUNICIPAL	SE DESCONOCE	\$200.00	COMPRA	REGULAR
1620-UBRM-44	1	GYM	SALUD Y UBR MUNICIPAL	SE DESCONOCE	\$1,000.00	COMPRA	REGULAR
1620-UBRM-45	1	BARRAS SUECAS DE MADERA	SALUD Y UBR MUNICIPAL	SE DESCONOCE	\$2,000.00	COMPRA	BUENO

[Handwritten signature]



1620-UBRM-46	1	BARRAS PARALELAS DE METAL	SALUD Y UBR MUNICIPAL	SE DESCONOCE	\$1,000.00	COMPRA	BUENO
1620-UBRM-47	1	ESCALERA CON RAMPAS DE MADERA	SALUD Y UBR MUNICIPAL	SE DESCONOCE	\$2,000.00	COMPRA	BUENO
1620-UBRM-48	1	COMPRESERO	SALUD Y UBR MUNICIPAL	SE DESCONOCE	\$500.00	COMPRA	NO SIRVE
1620-UBRM-49	1	SILLA DE RUEDAS AZUL MARINO	SALUD Y UBR MUNICIPAL	SE DESCONOCE	\$999.00	COMPRA	BUENO
1620-UBRM-50	1	PARAFINERO	SALUD Y UBR MUNICIPAL	SE DESCONOCE	\$300.00	COMPRA	REGULAR
1620-UBRM-51	1	ESCALERA DE DOS PELDAÑOS	SALUD Y UBR MUNICIPAL	SE DESCONOCE	\$500.00	COMPRA	BUENO
1620-UBRM-52	1	EQUIPO DE ELECTROTERAPIA INTERFERENCIALES MODELO: 2777 NO DE SERIE: 1445 COLOR: BLANCO/AZUL MARINO.	SALUD Y UBR MUNICIPAL	SE DESCONOCE	\$800.00	COMPRA	REGULAR
1620-UBRM-53	1	MESA DE TRABAJO COLOR METALICA	SALUD Y UBR MUNICIPAL	SE DESCONOCE	\$999.00	COMPRA	REGULAR
1620-UBRM-54	1	COLCHONETA CUADRADA	SALUD Y UBR MUNICIPAL	SE DESCONOCE	\$500.00	COMPRA	REGULAR
1620-UBRM-55	1	ROLLOS UN CHICO DE COLOR AMARILLO Y UN GRANDE DE COLOR ROJO	SALUD Y UBR MUNICIPAL	SE DESCONOCE	\$500.00	COMPRA	BUENO
1620-UBRM-56	1	CUÑA	SALUD Y UBR MUNICIPAL	SE DESCONOCE	\$200.00	COMPRA	BUENO
1620-UBRM-57	1	PELOTA ROJA CON PESO	SALUD Y UBR MUNICIPAL	SE DESCONOCE	\$150.00	COMPRA	REGULAR
1620-UBRM-59	1	MULTICORMAT	SALUD Y UBR MUNICIPAL	SE DESCONOCE	\$300.00	COMPRA	REGULAR
1620-UBRM-60	1	ESTABILIZADOR DE MADERA	SALUD Y UBR MUNICIPAL	SE DESCONOCE	\$300.00	COMPRA	BUENO
1620-UBRM-61	1	ROTAFOLIO GIRATORIO 2 CARAS	SALUD Y UBR MUNICIPAL	SE DESCONOCE	\$999.00	COMPRA	BUENO
1620-UBRM-62	1	PIZARRON EVERST BLANCO	SALUD Y UBR MUNICIPAL	SE DESCONOCE	\$500.00	COMPRA	BUENO



[Handwritten signature]

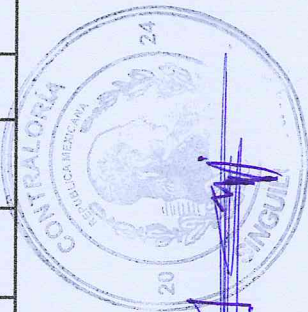

1620-UBRM-63	1	MESA DE TERAPIA CON CUATRO PICOS COLOR MADERA	SALUD Y UBR MUNICIPAL	SE DESCONOCE	\$1,500.00	COMPRA	BUENO
1620-UBRM-64	1	TIMON DE RUEDA	SALUD Y UBR MUNICIPAL	SE DESCONOCE	\$200.00	COMPRA	BUENO
1620-UBRM-65	1	MESA DIDACTICA CON 4 SILLAS ROJAS	SALUD Y UBR MUNICIPAL	SE DESCONOCE	\$499.00	COMPRA	BUENO
1620-UBRM-66	1	ESCALERITA DIGITAL DE MADERA	SALUD Y UBR MUNICIPAL	SE DESCONOCE	\$300.00	COMPRA	BUENO
1620-UBRM-67	1	BANDEJA PARA GUARDAR MATERIAL	SALUD Y UBR MUNICIPAL	SE DESCONOCE	\$100.00	COMPRA	BUENO
1620-UBRM-68	1	SILLA NEGRA DE PLASTICO	SALUD Y UBR MUNICIPAL	SE DESCONOCE	\$450.00	COMPRA	REGULAR
1620-UBRM-69	1	SILLA DE TELA NEGRA	SALUD Y UBR MUNICIPAL	SE DESCONOCE	\$300.00	COMPRA	REGULAR
1620-UBRM-71	1	PRONOSUPINACION DE MADERA	SALUD Y UBR MUNICIPAL	SE DESCONOCE	\$200.00	COMPRA	BUENO
1620-UBRM-72	1	RODILLO DE MADERA	SALUD Y UBR MUNICIPAL	SE DESCONOCE	\$200.00	COMPRA	BUENO
1620-UBRM-73	1	RODILLO CHICO	SALUD Y UBR MUNICIPAL	SE DESCONOCE	\$150.00	COMPRA	BUENO
1620-UBRM-74	1	HELLPER DE MADERA	SALUD Y UBR MUNICIPAL	SE DESCONOCE	\$200.00	COMPRA	BUENO
1620-UBRM-75	1	TABLERO DE LIGAS	SALUD Y UBR MUNICIPAL	SE DESCONOCE	\$200.00	COMPRA	BUENO
1620-UBRM-77	1	TABLERO VELCRO	SALUD Y UBR MUNICIPAL	SE DESCONOCE	\$350.00	COMPRA	BUENO
1620-UBRM-78	1	TABLA PARA PIJAS	SALUD Y UBR MUNICIPAL	SE DESCONOCE	\$150.00	COMPRA	BUENO
1620-UBRM-79	1	ULTRASONIDO TERAPEUTICO No. SERIE 916080082, MODELO: SOUNDCARE PLUS, COLOR BLANCO, MARCA: ROSCOEMEDICAL	SALUD Y UBR MUNICIPAL	26/01/2017	\$21,576.00	COMPRA	BUENO
1620-UBRM-80	1	ROMPECABEZA DE MADERA	SALUD Y UBR MUNICIPAL	SE DESCONOCE	SE DESCONOCE	SE DESCONOCE	BUENO
1620-UBRM-82	1	PIZARRON DE CORCHO	SALUD Y UBR MUNICIPAL	SE DESCONOCE	SE DESCONOCE	SE DESCONOCE	BUENO
1620-UBRM-84	1	PELOTA BOBATH GRANDE COLOR ROSA GRANDE	SALUD Y UBR MUNICIPAL	SE DESCONOCE	SE DESCONOCE	SE DESCONOCE	BUENO
1620-UBRM-85	1	PELOTA AMARILLA CHICA	SALUD Y UBR MUNICIPAL	SE DESCONOCE	SE DESCONOCE	SE DESCONOCE	REGULAR

DIF
 SIMOULCAN

2020 - 2024



1620-UBRM-86	1	MESA COLOR CAOBA	SALUD Y UBR MUNICIPAL	SE DESCONOCE	SE DESCONOCE	SE DESCONOCE	BUENO
1620-UBRM-87	1	IMPRESORA EPSON L 120 PRINTER B521E COLOR NEGRO NO DE SERIE: TNUK188298	SALUD Y UBR MUNICIPAL	03/03/2017	\$3,515.78	COMPRA	BUENO
1620-UBRM-88	1	COMPUTADORA LENOVO LXH-EXB-10YA COLOR BLANCO	SALUD Y UBR MUNICIPAL	03/03/2017	\$9,100.00	COMPRA	BUENO
1620-UBRM-89	1	ANAQUEL GRIS DE 6 SEPARADORES	SALUD Y UBR MUNICIPAL	SE DESCONOCE	SE DESCONOCE	SE DESCONOCE	BUENO
1620-UBRM-90	1	ORGANIZADOR DE PLASTICO COLOR ROJO	SALUD Y UBR MUNICIPAL	SE DESCONOCE	SE DESCONOCE	SE DESCONOCE	BUENO
1620-UBRM-91	1	CAJA PARA CONSTRUCCION	SALUD Y UBR MUNICIPAL	SE DESCONOCE	SE DESCONOCE	SE DESCONOCE	BUENO
1620-UBRM-92	1	PATINETA PARA HOMBRO	SALUD Y UBR MUNICIPAL	SE DESCONOCE	SE DESCONOCE	SE DESCONOCE	BUENO
1620-UBRM-93	1	JUEGOS COLORAMA	SALUD Y UBR MUNICIPAL	SE DESCONOCE	SE DESCONOCE	SE DESCONOCE	BUENO
1620-UBRM-95	1	ESPEJO DE LUNA CON MARCO DE MADERA	SALUD Y UBR MUNICIPAL	SE DESCONOCE	SE DESCONOCE	SE DESCONOCE	BUENO
1620-UBRM-96	1	DIGI-FLEX DE 1.5 LBS.	SALUD Y UBR MUNICIPAL	SE DESCONOCE	SE DESCONOCE	SE DESCONOCE	BUENO
1620-UBRM-98	1	TAPETES DE ESTIMULACION TEMPRANA	SALUD Y UBR MUNICIPAL	SE DESCONOCE	SE DESCONOCE	SE DESCONOCE	BUENO
1620-UBRM-99	1	PAR DE POLAINAS	SALUD Y UBR MUNICIPAL	SE DESCONOCE	\$300.00	COMPRA	BUENO
1620-UBRM-100	1	PAR DE POLAINAS	SALUD Y UBR MUNICIPAL	SE DESCONOCE	\$300.00	COMPRA	BUENO
1620-UBRM-101	1	PAR DE POLAINAS	SALUD Y UBR MUNICIPAL	SE DESCONOCE	\$300.00	COMPRA	BUENO
1620-UBRM-102	1	PAR DE MANCUERNAS	SALUD Y UBR MUNICIPAL	SE DESCONOCE	\$200.00	COMPRA	BUENO
1620-UBRM-103	1	PAR DE MANCUERNAS	SALUD Y UBR MUNICIPAL	SE DESCONOCE	\$200.00	COMPRA	BUENO
1620-UBRM-104	1	PAR DE MANCUERNAS	SALUD Y UBR MUNICIPAL	SE DESCONOCE	\$200.00	COMPRA	BUENO
1620-UBRM-105	1	PAR DE MANCUERNAS	SALUD Y UBR MUNICIPAL	SE DESCONOCE	\$200.00	COMPRA	BUENO
1620-UBRM-106	1	PAR DE MANCUERNAS	SALUD Y UBR MUNICIPAL	SE DESCONOCE	\$200.00	COMPRA	BUENO
1620-UBRM-107	1	PAR DE MANCUERNAS	SALUD Y UBR MUNICIPAL	SE DESCONOCE	\$200.00	COMPRA	BUENO

DIF
 SINGUILCAN
 2020 - 2024

[Handwritten signature]



[Handwritten signature]

1620-UBRM-108	1	COMPRESERO	SALUD Y UBR MUNICIPAL	SE DESCONOCE	\$500.00	COMPRA	NO SIRVE
1620-UBRM-109	1	ESCALERA DE DOS PELDAÑOS	SALUD Y UBR MUNICIPAL	SE DESCONOCE	\$500.00	COMPRA	BUENO
1620-UBRM-110	1	ESCALERA DE DOS PELDAÑOS	SALUD Y UBR MUNICIPAL	SE DESCONOCE	\$500.00	COMPRA	BUENO
1620-UBRM-111	1	ESCALERA DE DOS PELDAÑOS	SALUD Y UBR MUNICIPAL	SE DESCONOCE	\$500.00	COMPRA	BUENO
1620-UBRM-112	1	COLCHONETA CUADRADA	SALUD Y UBR MUNICIPAL	SE DESCONOCE	\$500.00	COMPRA	REGULAR
1620-UBRM-113	1	COLCHONETA CUADRADA	SALUD Y UBR MUNICIPAL	SE DESCONOCE	\$500.00	COMPRA	REGULAR
1620-UBRM-114	1	COLCHONETA CUADRADA	SALUD Y UBR MUNICIPAL	SE DESCONOCE	\$500.00	COMPRA	REGULAR
1620-UBRM-115	1	COLCHONETA CUADRADA	SALUD Y UBR MUNICIPAL	SE DESCONOCE	\$500.00	COMPRA	REGULAR
1620-UBRM-116	1	COLCHONETA CUADRADA	SALUD Y UBR MUNICIPAL	SE DESCONOCE	\$500.00	COMPRA	REGULAR
1620-UBRM-117	1	BANDEJA PARA GUARDAR MATERIAL	SALUD Y UBR MUNICIPAL	SE DESCONOCE	\$100.00	COMPRA	BUENO
1620-UBRM-118	1	BANDEJA PARA GUARDAR MATERIAL	SALUD Y UBR MUNICIPAL	SE DESCONOCE	\$100.00	COMPRA	BUENO
1620-UBRM-119	1	BANDEJA PARA GUARDAR MATERIAL	SALUD Y UBR MUNICIPAL	SE DESCONOCE	\$100.00	COMPRA	BUENO
1620-UBRM-120	1	BANDEJA PARA GUARDAR MATERIAL	SALUD Y UBR MUNICIPAL	SE DESCONOCE	\$100.00	COMPRA	BUENO
1620-UBRM-121	1	BANDEJA PARA GUARDAR MATERIAL	SALUD Y UBR MUNICIPAL	SE DESCONOCE	\$100.00	COMPRA	BUENO
1620-UBRM-122	1	BANDEJA PARA GUARDAR MATERIAL	SALUD Y UBR MUNICIPAL	SE DESCONOCE	\$100.00	COMPRA	BUENO
1620-UBRM-123	1	BANDEJA PARA GUARDAR MATERIAL	SALUD Y UBR MUNICIPAL	SE DESCONOCE	\$100.00	COMPRA	BUENO
1620-UBRM-124	1	SILLAS NEGRAS TACTO PIEL	SALUD Y UBR MUNICIPAL	SE DESCONOCE	\$900.00	COMPRA	REGULAR
1620-UBRM-125	1	SILLAS NEGRAS DE PLASTICO	SALUD Y UBR MUNICIPAL	SE DESCONOCE	\$450.00	COMPRA	REGULAR
1620-UBRM-126	1	SILLA DE TELA NEGRA	SALUD Y UBR MUNICIPAL	SE DESCONOCE	\$300.00	COMPRA	REGULAR
1620-UBRM-127	1	SILLA DE TELA NEGRA	SALUD Y UBR MUNICIPAL	SE DESCONOCE	\$300.00	COMPRA	REGULAR

DIF
SINGUILUCAN



[Handwritten signature]

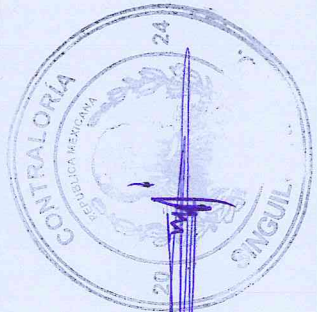

[Handwritten signature]

1620-UBRM-128	1	RODILLO CHICO	SALUD Y UBR MUNICIPAL	SE DESCONOCE	\$150.00	COMPRA	BUENO
1620-UBRM-133	1	ROMPECABEZA DE MADERA	SALUD Y UBR MUNICIPAL	SE DESCONOCE	SE DESCONOCE	SE DESCONOCE	BUENO
1620-UBRM-134	1	ROMPECABEZA DE MADERA	SALUD Y UBR MUNICIPAL	SE DESCONOCE	SE DESCONOCE	SE DESCONOCE	BUENO
1620-UBRM-135	1	ROMPECABEZA DE MADERA	SALUD Y UBR MUNICIPAL	SE DESCONOCE	SE DESCONOCE	SE DESCONOCE	BUENO
1620-UBRM-136	1	ROMPECABEZA DE MADERA	SALUD Y UBR MUNICIPAL	SE DESCONOCE	SE DESCONOCE	SE DESCONOCE	BUENO
1620-UBRM-138	1	ROMPECABEZA DE MADERA	SALUD Y UBR MUNICIPAL	SE DESCONOCE	SE DESCONOCE	SE DESCONOCE	BUENO
1620-UBRM-139	1	ROMPECABEZA DE MADERA	SALUD Y UBR MUNICIPAL	SE DESCONOCE	SE DESCONOCE	SE DESCONOCE	BUENO
1620-UBRM-140	1	ROMPECABEZA DE MADERA	SALUD Y UBR MUNICIPAL	SE DESCONOCE	SE DESCONOCE	SE DESCONOCE	BUENO
1620-UBRM-141	1	ROMPECABEZA DE MADERA	SALUD Y UBR MUNICIPAL	SE DESCONOCE	SE DESCONOCE	SE DESCONOCE	BUENO
1620-UBRM-142	1	ROMPECABEZA DE MADERA	SALUD Y UBR MUNICIPAL	SE DESCONOCE	SE DESCONOCE	SE DESCONOCE	BUENO
1620-UBRM-143	1	ROMPECABEZA DE MADERA	SALUD Y UBR MUNICIPAL	SE DESCONOCE	SE DESCONOCE	SE DESCONOCE	BUENO
1620-UBRM-144	1	ROMPECABEZA DE MADERA	SALUD Y UBR MUNICIPAL	SE DESCONOCE	SE DESCONOCE	SE DESCONOCE	BUENO
1620-UBRM-145	1	ROMPECABEZA DE MADERA	SALUD Y UBR MUNICIPAL	SE DESCONOCE	SE DESCONOCE	SE DESCONOCE	BUENO
1620-UBRM-147	1	ROMPECABEZA DE MADERA	SALUD Y UBR MUNICIPAL	SE DESCONOCE	SE DESCONOCE	SE DESCONOCE	BUENO
1620-UBRM-148	1	ROMPECABEZA DE MADERA	SALUD Y UBR MUNICIPAL	SE DESCONOCE	SE DESCONOCE	SE DESCONOCE	BUENO
1620-UBRM-149	1	ROMPECABEZA DE MADERA	SALUD Y UBR MUNICIPAL	SE DESCONOCE	SE DESCONOCE	SE DESCONOCE	BUENO
1620-UBRM-150	1	ROMPECABEZA DE MADERA	SALUD Y UBR MUNICIPAL	SE DESCONOCE	SE DESCONOCE	SE DESCONOCE	BUENO
1620-UBRM-152	1	ROMPECABEZA DE MADERA	SALUD Y UBR MUNICIPAL	SE DESCONOCE	SE DESCONOCE	SE DESCONOCE	BUENO
1620-UBRM-153	1	ROMPECABEZA DE MADERA	SALUD Y UBR MUNICIPAL	SE DESCONOCE	SE DESCONOCE	SE DESCONOCE	BUENO
1620-UBRM-154	1	ROMPECABEZA DE MADERA	SALUD Y UBR MUNICIPAL	SE DESCONOCE	SE DESCONOCE	SE DESCONOCE	BUENO

DIE
 SINGULUCAN
 2020 - 2024

[Handwritten signature]

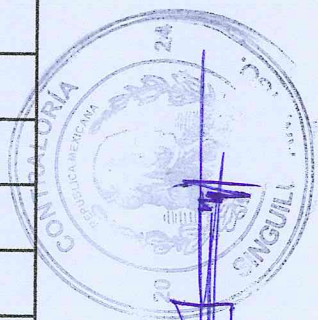

[Handwritten signature]

1620-UBRM-155	1	ROMPECABEZA DE MADERA	SALUD Y UBR MUNICIPAL	SE DESCONOCE	SE DESCONOCE	SE DESCONOCE	BUENO
1620-UBRM-158	1	JUEGO ROMPECABEZA DE DINOSAURIO	SALUD Y UBR MUNICIPAL	SE DESCONOCE	SE DESCONOCE	SE DESCONOCE	BUENO
1620-UBRM-160	1	JUEGO MEMORAMA	SALUD Y UBR MUNICIPAL	SE DESCONOCE	SE DESCONOCE	SE DESCONOCE	BUENO
1620-UBRM-161	1	JUEGO EL LINCE	SALUD Y UBR MUNICIPAL	SE DESCONOCE	SE DESCONOCE	SE DESCONOCE	BUENO
1620-UBRM-162	1	DIGI-FLEX DE 1.5 LBS.	SALUD Y UBR MUNICIPAL	SE DESCONOCE	SE DESCONOCE	SE DESCONOCE	BUENO
1620-UBRM-163	1	DIGI-FLEX DE 1.5 LBS.	SALUD Y UBR MUNICIPAL	SE DESCONOCE	SE DESCONOCE	SE DESCONOCE	BUENO
1620-UBRM-164	1	DIGI-FLEX DE 1.5 LBS.	SALUD Y UBR MUNICIPAL	SE DESCONOCE	SE DESCONOCE	SE DESCONOCE	BUENO
1620-UBRM-165	1	COLCHONETA RECTANGULAR DE COLOR AZUL MARINO	SALUD Y UBR MUNICIPAL	SE DESCONOCE	SE DESCONOCE	SE DESCONOCE	BUENO
1620-UBRM-166	1	COLCHONETA RECTANGULAR DE COLOR AZUL MARINO	SALUD Y UBR MUNICIPAL	SE DESCONOCE	SE DESCONOCE	SE DESCONOCE	BUENO
1620-UBRM-167	1	COLCHONETA RECTANGULAR DE COLOR AZUL MARINO	SALUD Y UBR MUNICIPAL	SE DESCONOCE	SE DESCONOCE	SE DESCONOCE	BUENO
1620-UBRM-168	1	COLCHONETA RECTANGULAR DE COLOR AZUL MARINO	SALUD Y UBR MUNICIPAL	SE DESCONOCE	SE DESCONOCE	SE DESCONOCE	BUENO
1620-UBRM-169	1	COLCHONETA RECTANGULAR DE COLOR AZUL MARINO	SALUD Y UBR MUNICIPAL	SE DESCONOCE	SE DESCONOCE	SE DESCONOCE	BUENO
1620-UBRM-172	1	TAPETES DE ESTIMULACION TEMPRANA	SALUD Y UBR MUNICIPAL	SE DESCONOCE	SE DESCONOCE	SE DESCONOCE	BUENO
1620-UBRM-173	1	TAPETES DE ESTIMULACION TEMPRANA	SALUD Y UBR MUNICIPAL	SE DESCONOCE	SE DESCONOCE	SE DESCONOCE	BUENO
1620-UBRM-174	1	TAPETES DE ESTIMULACION TEMPRANA	SALUD Y UBR MUNICIPAL	SE DESCONOCE	SE DESCONOCE	SE DESCONOCE	BUENO
1620-UBRM-175	1	TAPETES DE ESTIMULACION TEMPRANA	SALUD Y UBR MUNICIPAL	SE DESCONOCE	SE DESCONOCE	SE DESCONOCE	BUENO
1620-UBRM-1176	1	TAPETES DE ESTIMULACION TEMPRANA	SALUD Y UBR MUNICIPAL	SE DESCONOCE	SE DESCONOCE	SE DESCONOCE	BUENO
1620-UBRM-177	1	TAPETES DE ESTIMULACION TEMPRANA	SALUD Y UBR MUNICIPAL	SE DESCONOCE	SE DESCONOCE	SE DESCONOCE	BUENO
1620-UBRM-178	1	TAPETES DE ESTIMULACION TEMPRANA	SALUD Y UBR MUNICIPAL	SE DESCONOCE	SE DESCONOCE	SE DESCONOCE	BUENO
1620-UBRM-179	1	LIBROLECTOESCRITURA	SALUD Y UBR MUNICIPAL	31/03/2017	\$2,000.00	COMPRA	BUENO
1620-UBRM-180	1	CARRO METALICO DE REUDAS	SALUD Y UBR MUNICIPAL	SE DESCONOCE	SE DESCONOCE	SE DESCONOCE	BUENO
1620-UBRM-181	1	TUNEL DE GUSANO	SALUD Y UBR MUNICIPAL	SE DESCONOCE	SE DESCONOCE	SE DESCONOCE	BUENO

DIF
SINGULUCAN
2020 - 2024

[Handwritten Signature]

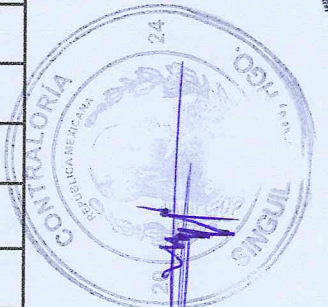

[Handwritten Signature]

1620-UBRM-182	1	ALBERCA DE PELOTAS	SALUD Y UBR MUNICIPAL	SE DESCONOCE	SE DESCONOCE	SE DESCONOCE	BUENO
1620-UBRM-183	1	CUBO DE TEXTURAS	SALUD Y UBR MUNICIPAL	SE DESCONOCE	SE DESCONOCE	SE DESCONOCE	BUENO
1620-UBRM-184	1	CUBO PARA PINZA FINA	SALUD Y UBR MUNICIPAL	SE DESCONOCE	SE DESCONOCE	SE DESCONOCE	BUENO
1620-UBRM-185	1	CUBO PARA PINZA FINA	SALUD Y UBR MUNICIPAL	SE DESCONOCE	SE DESCONOCE	SE DESCONOCE	BUENO
1620-UBRM-186	1	PUENTE DE ESTIMULACION TEMPARANA	SALUD Y UBR MUNICIPAL	SE DESCONOCE	SE DESCONOCE	SE DESCONOCE	BUENO
1620-UBRM-187	1	KID DE ESTIMULACION TEMPRANA 11 PIEZAS	SALUD Y UBR MUNICIPAL	SE DESCONOCE	SE DESCONOCE	SE DESCONOCE	BUENO
1620-UBRM-189	1	BIOMBO DE MADERA CON TELA DE MANTA DE 55 X 180CM.	SALUD Y UBR MUNICIPAL	09/12/2019	\$2,000.00	COMPRA	BUENO
1620-UBRM-190	1	BIOMBO DE MADERA CON TELA DE MANTA DE 55 X 180CM.	SALUD Y UBR MUNICIPAL	09/12/2019	\$2,000.00	COMPRA	BUENO
1620-UBRM-191	1	MICROONDAS MODELO WM1207D WHIRLPOOL.	SALUD Y UBR MUNICIPAL	SE DESCONOCE	SE DESCONOCE	SE DESCONOCE	BUENO
1620-UBRM-192	1	BIOMBO DE MADERA CON TELA DE MANTA DE 55 X 180CM.	SALUD Y UBR MUNICIPAL	09/12/2019	\$2,000.00	COMPRA	BUENO
1620-UBRM-193	1	BIOMBO DE MADERA CON TELA DE MANTA DE 55 X 180CM.	SALUD Y UBR MUNICIPAL	09/12/2019	\$2,000.00	COMPRA	BUENO
2024-UBRM-01	1	ROMPECAVEZA GRANDE ABC/123 EN INGLES	SALUD Y UBR MUNICIPAL	SE DESCONOCE	SE DESCONOCE	SE DESCONOCE	BUENO
2024-UBRM-02	1	LOTERIA DIDACTICA DEL CUERPO HUMANO	SALUD Y UBR MUNICIPAL	SE DESCONOCE	SE DESCONOCE	SE DESCONOCE	BUENO
2024-UBRM-03	1	LOTERIA DIDACTICA DE LOS NÚMEROS	SALUD Y UBR MUNICIPAL	SE DESCONOCE	SE DESCONOCE	SE DESCONOCE	BUENO
2024-UBRM-04	1	LOTERIA DIDACTICA DE LAS LETRAS	SALUD Y UBR MUNICIPAL	SE DESCONOCE	SE DESCONOCE	SE DESCONOCE	BUENO
2024-UBRM-05	1	LOTERIA DIDACTICA DE FRUTAS Y VERDURAS	SALUD Y UBR MUNICIPAL	SE DESCONOCE	SE DESCONOCE	SE DESCONOCE	BUENO
2024-UBRM-06	1	BLOCKS Y PUZZLES	SALUD Y UBR MUNICIPAL	SE DESCONOCE	SE DESCONOCE	SE DESCONOCE	BUENO
2024-UBRM-07	1	BLOCKS Y PUZZLES	SALUD Y UBR MUNICIPAL	SE DESCONOCE	SE DESCONOCE	SE DESCONOCE	BUENO
2024-UBRM-08	1	JUEGO DE SELLOS 11 PIEZAS	SALUD Y UBR MUNICIPAL	SE DESCONOCE	SE DESCONOCE	SE DESCONOCE	BUENO
2024-UBRM-09	1	JUEGO DE SELLOS GRANDE 10 PIEZAS	SALUD Y UBR MUNICIPAL	SE DESCONOCE	SE DESCONOCE	SE DESCONOCE	BUENO
2024-UBRM-10	1	JUEGO DE SELLOS DE MADERA	SALUD Y UBR MUNICIPAL	SE DESCONOCE	SE DESCONOCE	SE DESCONOCE	BUENO
2024-UBRM-11	1	TECLADO INSTRUMENTAL	SALUD Y UBR MUNICIPAL	SE DESCONOCE	SE DESCONOCE	SE DESCONOCE	BUENO

DIF
SINGUILUCAN
2020 - 2024

[Handwritten Signature]

CONTRALORIA
SINGUILUCAN
2024

[Handwritten Signature]

2024-UBRM-12	1	2 CAMILLAS	SALUD Y UBR MUNICIPAL	05-jul	SE DESCONOCE	DONACIÓN	BUENO
2024-UBRM-13	1	CAMINADORA ELECTRICA	SALUD Y UBR MUNICIPAL	05-jul	SE DESCONOCE	DONACIÓN	BUENO
2024-UBRM-14	1	2 COMPRESEROS	SALUD Y UBR MUNICIPAL	05-jul	SE DESCONOCE	DONACIÓN	BUENO
2024-UBRM-15	1	2 COMBO NU-TEX	SALUD Y UBR MUNICIPAL	05-jul	SE DESCONOCE	DONACIÓN	BUENO
2024-UBRM-16	1	MESA DE KANAHEL	SALUD Y UBR MUNICIPAL	05-jul	SE DESCONOCE	DONACIÓN	BUENO
2024-UBRM-17	1	TENS 3000	SALUD Y UBR MUNICIPAL	ENERO	SE DESCONOCE	DONACIÓN	BUENO
2024-UBRM-18	1	CAFETERA	SALUD Y UBR MUNICIPAL	SE DESCONOCE	SE DESCONOCE	DONACIÓN	BUENO
2024-UBRM-19	2	ESPEJO	SALUD Y UBR MUNICIPAL	SE DESCONOCE	SE DESCONOCE	DONACIÓN	BUENO
2024-UBRM-20	1	COLCHONETAS COLOR AZUL	SALUD Y UBR MUNICIPAL	05-jul	SE DESCONOCE	DONACIÓN	BUENO
2024-UBRM-21	1	COLCHONETAS COLOR AZUL	SALUD Y UBR MUNICIPAL	06-jul	SE DESCONOCE	DONACIÓN	BUENO
2024-UBRM-22	1	COLCHONETAS COLOR AZUL	SALUD Y UBR MUNICIPAL	07-jul	SE DESCONOCE	DONACIÓN	BUENO
2024-UBRM-23	1	COLCHONETAS COLOR AZUL	SALUD Y UBR MUNICIPAL	08-jul	SE DESCONOCE	DONACIÓN	BUENO
2024-UBRM-24	1	COLCHONETAS COLOR AZUL	SALUD Y UBR MUNICIPAL	09-jul	SE DESCONOCE	DONACIÓN	BUENO
2024-UBRM-25	1	COLCHONETAS COLOR AZUL	SALUD Y UBR MUNICIPAL	10-jul	SE DESCONOCE	DONACIÓN	BUENO
2024-UBRM-26	1	TAPETE DE ESTIMULACIÓN	SALUD Y UBR MUNICIPAL	JULIO	SE DESCONOCE	COMPRA	BUENO
2024-UBRM-27	1	TAPETE DE ESTIMULACIÓN	SALUD Y UBR MUNICIPAL	JULIO	SE DESCONOCE	COMPRA	BUENO
2024-UBRM-28	1	TAPETE DE ESTIMULACIÓN	SALUD Y UBR MUNICIPAL	JULIO	SE DESCONOCE	COMPRA	BUENO
2024-UBRM-29	1	TAPETE DE ESTIMULACIÓN	SALUD Y UBR MUNICIPAL	JULIO	SE DESCONOCE	COMPRA	BUENO
2024-UBRM-30	1	TAPETE DE ESTIMULACIÓN	SALUD Y UBR MUNICIPAL	JULIO	SE DESCONOCE	COMPRA	BUENO
2024-UBRM-31	1	TAPETE DE ESTIMULACIÓN	SALUD Y UBR MUNICIPAL	JULIO	SE DESCONOCE	COMPRA	BUENO
2024-UBRM-32	1	TAPETE DE ESTIMULACIÓN	SALUD Y UBR MUNICIPAL	JULIO	SE DESCONOCE	COMPRA	BUENO
2024-UBRM-33	1	TAPETE DE ESTIMULACIÓN	SALUD Y UBR MUNICIPAL	JULIO	SE DESCONOCE	COMPRA	BUENO
2024-UBRM-34	1	UNA MUÑECA	SALUD Y UBR MUNICIPAL	SE DESCONOCE	SE DESCONOCE	DONACIÓN	BUENO



2020 - 2024

DIF
SINGUILUCAN

[Handwritten signature]

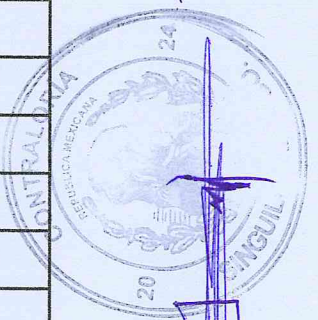

[Handwritten signature]

2024-UBRM-35	1	COMPUTADORA HP MODELO: MS2301a CON NUMERO DE SERIE: 4C5027041N	SALUD Y UBR MUNICIPAL	SE DESCONOCE	SE DESCONOCE	SE DESCONOCE	REGULAR
2024-UBRM-36	1	PELOTA VERDE DE ESTIMULACIÓN	SALUD Y UBR MUNICIPAL	AGOSTO	SE DESCONOCE	DONACIÓN	BUENO



DIF
SINGUILUCAN

[Handwritten signature]

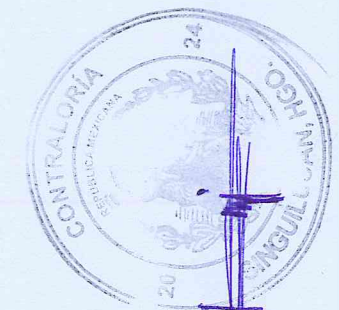

[Handwritten signature]



SINGUILUCAN
UNA NUEVA FORMA DE GOBERNAR
GOBIERNO MUNICIPAL 2020 - 2024

MUNICIPIO DE: SINGUILUCAN, HGO.
RELACIÓN DE BIENES MUEBLES
EJERCICIO FISCAL: 2020-2024

MR-13

DIF
SINGUILUCAN



2020 - 2024

DIF MUNICIPAL							
CUENTA	CANTIDAD	DESCRIPCIÓN DEL BIEN	ÁREA DE ADSCRIPCIÓN	FECHA DE ADQUISICIÓN	VALOR EN LIBROS	FORMA DE ADQUISICIÓN	CONDICIONES FÍSICAS DEL BIEN
1620-DIFM-01	1	ARCHIVERO EJECUTIVO COLOR CEDEREZO 4 GAVETAS	DIF MUNICIPAL	26/06/2000	\$2,500.00	COMPRA	BUENO
1620-DIFM-02	1	MODULAR CAOBA ESCRITORIO CEREDZA LIBRERO	DIF MUNICIPAL	26/06/2000	\$7,000.00	COMPRA	BUENO
1620-DIFM-03	1	SILLON EJECUTIVO DE PIEL	DIF MUNICIPAL	02/08/2004	\$869.00	COMPRA	REGULAR
1620-DIFM-04	1	ARCHIVERO DE MADERA CON 4 GAVETAS	DIF MUNICIPAL	2006-2009	\$1,500.00	COMPRA	REGULAR
1620-DIFM-06	1	SILLA TUBULAR EN TELA COLOR NEGRO	DIF MUNICIPAL	31/07/2006	\$320.00	COMPRA	REGULAR
1620-DIFM-07	1	SILLA TUBULAR EN TELA COLOR NEGRO	DIF MUNICIPAL	31/07/2006	\$320.00	COMPRA	REGULAR
1620-DIFM-09	1	FOTOGRAFIA PANORAMICA DE LA CABECERA MUNICIPAL	DIF MUNICIPAL	2006-2009	\$300.00	COMPRA	REGULAR
1620-DIFM-10	1	CONJUNTO SECRETARIAL EJECUTIVO LIBRERO CEREDZA ESCRITORIO	DIF MUNICIPAL	01/12/2009	\$25,900.00	COMPRA	BUENO
1620-DIFM-13	1	SILLA EN TELA COLOR NEGRO	DIF MUNICIPAL	2006-2009	\$400.00	COMPRA	REGULAR
1620-DIFM-14	1	CUADRO C/DOTOGRAFIA DE LA SRA ELENA SAÑODO DE NUÑEZ	DIF MUNICIPAL	2006-2009	\$100.00	COMPRA	BUENO
1620-DIFM-23	1	SILLON CAFÉ TAYADO INDIVIDUAL	DIF MUNICIPAL	SE DESCONOCE	\$500.00	SE DESCONOCE	MALO
1620-DIFM-24	1	MESA DE CRISTAL	DIF MUNICIPAL	SE DESCONOCE	\$999.00	SE DESCONOCE	REGULAR
1620-DIFM-28	1	TELEFONO PANASONIC	DIF MUNICIPAL	SE DESCONOCE	\$300.00	SE DESCONOCE	REGULAR
1620-DIFM-30	1	PERCHERO COLOR GRIS	DIF MUNICIPAL	SE DESCONOCE	\$700.00	SE DESCONOCE	BUENO
1620-DIFM-33	1	PIZARRON DE CORCHO	DIF MUNICIPAL	SE DESCONOCE	\$100.00	SE DESCONOCE	BUENO



[Handwritten signature in blue ink]

1620-DIFM-34	1	COMPUTADORA LENOVO NEGRA V157158	DIF MUNICIPAL	SE DESCONOCE	\$3,000.00	SE DESCONOCE	REGULAR
1620-DIFM-35	1	ARCHIVERO NEGRO DE 2 CAJONES	DIF MUNICIPAL	SE DESCONOCE	\$1,500.00	SE DESCONOCE	BUENO
1620-DIFM-36	1	IMPRESORA MULTIFUNCIONAL ECOSYS KYOCERA 2035	DIF MUNICIPAL	SE DESCONOCE	\$3,000.00	SE DESCONOCE	BUENO
1620-DIFM-37	1	CUADRO DE LA ESPOSA DE OSORIO CHONG CON MARCO DE MADERA	DIF MUNICIPAL	SE DESCONOCE	SE DESCONOCE	SE DESCONOCE	BUENO
1620-DIFM-38	5	PERCIANAS SHEER ELEGANCE CON TONOS MORADOS	DIF MUNICIPAL	20/04/2017	\$15,409.44	COMPRA	BUENO
1620-DIFM-40	1	ESCRITORIO DE BASE METALICA, CAJONERA BLANCA Y SUPERFICIE DE CRISTAL POLARIZADO	DIF MUNICIPAL	08/02/2017	\$2,292.50	COMPRA	BUENO
1620-DIFM-41	1	ESCRITORIO DE MACOPAN CON SUPERFICIE DE FORMAICA EN TONO MADERA, CON CAJONERA	DIF MUNICIPAL	08/02/2017	\$2,292.50	COMPRA	BUENO
1620-DIFM-42	1	ESCRITORIO DE MACOPAN CON SUPERFICIE DE FORMAICA EN TONO MADERA, CON CAJONERA	DIF MUNICIPAL	08/02/2017	\$2,292.50	COMPRA	BUENO
1620-DIFM-49	1	IMPRESORA EPSON 120, COLOR NEGRO TNUK126681	DIF MUNICIPAL	27/01/2017	\$4,078.30	COMPRA	BUENO
1620-DIFM-50	1	EQUIPO LENOVO EN COLOR NEGRO CON PLATA CS00896259	DIF MUNICIPAL	01/11/2016	\$8,500.00		BUENO
1620-DIFM-51	1	IMPRESORA HP EN COLOR NEGRO CN6B74G1B6	DIF MUNICIPAL	06/03/2017	\$3,515.78	COMPRA	MALO
1620-DIFM-53	1	EQUIPO ACER EN COLOR BLANCODQB70AL0016320069F6B01	DIF MUNICIPAL	01/12/2016	SE DESCONOCE	7500	BUENO
1620-DIFM-57	1	GUILLOTINA SWINGLINE, MODELO 9312	DIF MUNICIPAL	SE DESCONOCE	SE DESCONOCE	SE DESCONOCE	SE DESCONOCE
1620-DIFM-58	1	ARCHIVERO LAT 4 GAVETAS NEGRO	DIF MUNICIPAL	11/01/2018	\$5,359.00	COMPRA	BUENO
1620-DIFM-59	1	IMPRESORA MULTIFUNCIONAL MARCA BROTHER	DIF MUNICIPAL	29/03/2019	\$7,000.00	COMPRA	EXELENTE

DIF
SINGULUCAN
 2020 - 2024





SINGUILUCAN
UNA NUEVA FORMA DE GOBERNAR
GOBIERNO MUNICIPAL 2020 - 2024

MR-13

MUNICIPIO DE: SINGUILUCAN, HGO.
RELACIÓN DE BIENES MUEBLES
EJERCICIO FISCAL 2020-2024

CONTRALORÍA MUNICIPAL							
CUENTA	CANTIDAD	DESCRIPCIÓN DEL BIEN	ÁREA DE ADSCRIPCIÓN	FECHA DE ADQUISICIÓN	VALOR EN LIBROS	FORMA DE ADQUISICIÓN	CONDICIONES FÍSICAS DEL BIEN
1620-CM-01	1	HP IMPRESORA LASER JET P1102; No SERIE VNB6P64500	CONTRALORIA MUNICIPAL	2006-2009	\$569.00	COMPRA	REGULAR
1620-CM-03	1	ARCHIVERO DE 4 GAVETAS COLOR ALMENDRA	CONTRALORIA MUNICIPAL	41264	\$1,000.00	COMPRA	BUENO
1620-CM-04	1	SILLAS EJECUTIVA DE MALLA COLOR NEGRO	CONTRALORIA MUNICIPAL	42499	\$300.00	COMPRA	BUENO
1620-CM-05	1	ESCRITORIO EN L CON HUTCH	CONTRALORIA MUNICIPAL	39873	\$1,500.00	COMPRA	BUENO
1620-CM-06	1	ARCHIVERO METALICO 4 GAVETAS COLOR CAFÉ	CONTRALORIA MUNICIPAL	2006-2009	\$1,000.00	COMPRA	BUENO
1620-CM-08	1	ESCRITORIO CAOBA ROJO CON NEGRO 2 CAJONES	CONTRALORIA MUNICIPAL	40148	\$10,900.00	COMPRA	BUENO
1620-CM-10	1	COMPUTADORA ACER No. SERIE DQ850AL002624008786300	CONTRALORIA MUNICIPAL	42788	\$13,750.00	COMPRA	BUENO
1620-CM-11	1	REGULADOR NO BREAK DE 20 MNTS ISB MODELO XR-21-80	CONTRALORIA MUNICIPAL	41480	\$1,838.00	COMPRA	REGULAR
1620-CM-12	1	SILLA EJECUTIVA DE MALLA COLOR NEGRO	CONTRALORIA MUNICIPAL	41264	\$999	COMPRA	EN USO
1620-CM-13	1	SILLA SECRETARIAL COLOR NEGRO	CONTRALORIA MUNICIPAL	SE DESCONOCE	\$400.00	COMPRA	BUENO
1620-CM-15	1	SILLA SECRETARIAL COLOR NEGRO	CONTRALORIA MUNICIPAL	SE DESCONOCE	\$ 400.00	SE DESCONOCE	BUENO
1620-CM-16	1	SILLA EJECUTIVA DE MALLA COLOR NEGRO	CONTRALORIA MUNICIPAL	SE DESCONOCE	\$ 150.00	SE DESCONOCE	BUENO
1620-C-M-17	1	LIBRERO DE MADERA DE 5 REPISAS	CONTRALORIA MUNICIPAL	SE DESCONOCE	SE DESCONOCE	SE DESCONOCE	BUENO



[Handwritten signature]

1620-CM-20	1	PIZARRON	CONTRALORIA MUNICIPAL	SE DESCONOCE	SE DESCONOCE	SE DESCONOCE	BUENO
1620-CM-21	1	COMUTADORA DE ESCRITORIO HP SID=20WW1BT60	CONTRALORIA MUNICIPAL	SE DESCONOCE	SE DESCONOCE	SE DESCONOCE	BUENO
1620-CM-22	1	MESA COLOR CAOBA / NEGRO	CONTRALORIA MUNICIPAL	41205	\$3,074.00	COMPRA	REGULAR
1620-HAM-23	1	SILLON EN TELA COLOR VERDE DE MADERA	CONTRALORIA MUNICIPAL	09/05/2016	\$1,750.00	COMPRA	BUENO

CONTRALORÍA MUNICIPAL							
CUENTA	CANTIDAD	DESCRIPCIÓN DEL BIEN	ÁREA DE ADSCRIPCIÓN	FECHA DE ADQUISICIÓN	VALOR EN LIBROS	FORMA DE ADQUISICIÓN	CONDICIONES FÍSICAS DEL BIEN
COMODATO 8	1	LAPTOP MCA SONY MOD VPC-EG30EL NO DE SERIE: S01-30059781	ECOLOGIA MUNICIPAL	SE DESCONOCE	SE DESCONOCE	COMODATO	REGULAR





SINGUILUCAN
UNA NUEVA FORMA DE GOBERNAR
GOBIERNO MUNICIPAL 2020 - 2024

MR-13

**MUNICIPIO DE: SINGUILUCAN, HGO.
RELACIÓN DE BIENES MUEBLES
EJERCICIO FISCAL 2020-2024**



INVENTARIO DE TAEKWANDO

CUENTA	CANTIDAD	DESCRIPCIÓN DEL BIEN	ÁREA DE ADSCRIPCIÓN	FECHA DE ADQUISICIÓN	VALOR EN LIBROS	FORMA DE ADQUISICIÓN	CONDICIONES FÍSICAS DEL BIEN
1620-CDC-47	1	18 METROS CUADRADOS DE AREA PARA PRACTICAR TAE KWAN DO MARCA GOLDMAN	TAEKWANDO	2006-2009	\$3,000.00	SE DESCONOCE	BUENO
1620-CDC-72	1	ESPEJO DE 2.62 X 1.83 METROS CON MARCO DE ALUMINIO	TAEKWANDO	SE DESCONOCE	\$3,000.00	SE DESCONOCE	BUENO
1620-CDC-76	1	VENTILADOR	TAEKWANDO	25-ene-17	\$386.21	COMPRA	BUENO
1620-CDC-77	1	VENTILADOR	TAEKWANDO	25-ene-17	\$386.21	COMPRA	BUENO
1620-CDC-78	1	ESPEJO	TAEKWANDO	SE DESCONOCE	\$1,500.00	COMPRA	BUENO
1620-CDC-24	1	SILLA DE VINIL COLOR NEGRO	TAEKWANDO	2006-2009	\$300.00	SE DESCONOCE	REGULAR
1620-CDC-25	1	SILLA DE VINIL COLOR NEGRO	TAEKWANDO	2006-2009	\$300.00	SE DESCONOCE	REGULAR
1620-CDC-26	1	SILLA DE VINIL COLOR NEGRO	TAEKWANDO	2006-2009	\$300.00	SE DESCONOCE	REGULAR
1620-CDC-27	1	SILLA DE VINIL COLOR NEGRO	TAEKWANDO	2006-2009	\$300.00	SE DESCONOCE	REGULAR
1620-CDC-28	1	SILLA DE VINIL COLOR NEGRO	TAEKWANDO	2006-2009	\$300.00	SE DESCONOCE	REGULAR
1620-CDC-29	1	SILLA DE VINIL COLOR NEGRO	TAEKWANDO	2006-2009	\$300.00	SE DESCONOCE	REGULAR
1620-CDC-30	1	SILLA DE VINIL COLOR NEGRO	TAEKWANDO	2006-2009	\$300.00	SE DESCONOCE	REGULAR
1620-CDC-31	1	SILLA DE VINIL COLOR NEGRO	TAEKWANDO	2006-2009	\$300.00	SE DESCONOCE	REGULAR

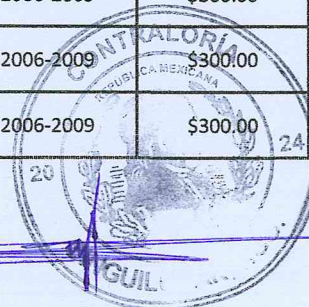

*Recibi Alfonso Vargas Esquivel.
5/10/2023.*

1620-CDC-33	1	SILLA DE VINIL COLOR NEGRO	TAEKWANDO	2006-2009	\$300.00	SE DESCONOCE	REGULAR
1620-CDC-34	1	SILLA DE VINIL COLOR NEGRO	TAEKWANDO	2006-2009	\$300.00	SE DESCONOCE	REGULAR
1620-CDC-35	1	SILLA DE VINIL COLOR NEGRO	TAEKWANDO	2006-2009	\$300.00	SE DESCONOCE	REGULAR
1620-CDC-36	1	SILLA DE VINIL COLOR NEGRO	TAEKWANDO	2006-2009	\$300.00	SE DESCONOCE	REGULAR
1620-CDC-37	1	SILLA DE VINIL COLOR NEGRO	TAEKWANDO	2006-2009	\$300.00	SE DESCONOCE	REGULAR

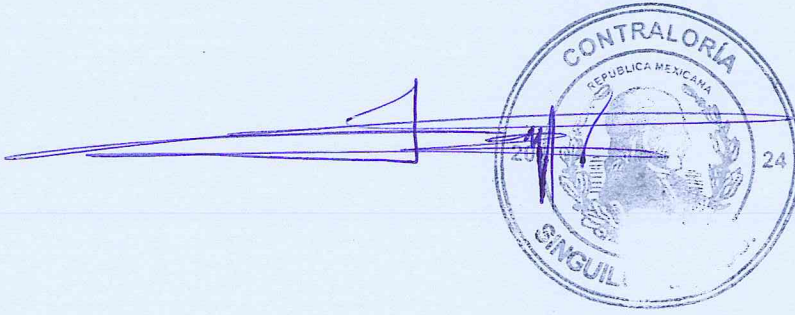

Vargas Esquivel' Jay

Recibi Alfonso Vargas Esquivel' 8/10/2023



SINGUILUCAN
UNA NUEVA FORMA DE GOBERNAR
GOBIERNO MUNICIPAL 2020 - 2024

**MUNICIPIO DE: SINGUILUCAN, HGO.
RELACIÓN DE BIENES MUEBLES
EJERCICIO FISCAL: 2020-2024**

MR-13



TESORERIA MUNICIPAL

CUENTA	CANTIDAD	DESCRIPCIÓN DEL BIEN	ÁREA DE ADSCRIPCIÓN	FECHA DE ADQUISICIÓN	VALOR EN LIBROS	FORMA DE ADQUISICIÓN	CONDICIONES FÍSICAS DEL BIEN
1620-TM-01	1	ARCHIVERO 4 CAJONES COLOR GRIS METALICO	TESORERIA MUNICIPAL	2006-2009	\$1,300.00	COMPRA	BUENO
1620-TM-02	1	CONJUNTO SEMIEJECUTIVO COL. CAOBA ESCRITORIO LA TELA EUOESPACIO	TESORERIA MUNICIPAL	26/06/2000	\$5,500.00	COMPRA	BUENO
1620-TM-05	1	MESA PARA IMPRESORA MOD. M8-BCH8	TESORERIA MUNICIPAL	31/05/2002	\$999.00	COMPRA	BUENO
1620-TM-06	1	ARCHIVERO DE 4 GAVETAS EURO ESPACIO COLOR CAOBA DE ON OFFICE MUEBLES	TESORERIA MUNICIPAL	SE DESCONOCE	SE DESCONOCE	COMPRA	BUENO
1620-TM-07	1	ARCHIVERO DE 4 GAVETAS EURO ESPACIO COLOR CAOBA DE ON OFFICE MUEBLES	TESORERIA MUNICIPAL	13/09/2004	\$4,320.00	COMPRA	BUENO
1620-TM-08	1	ARCHIVERO 2 CAJONES Y 1 GAVETA CAOBA DE ON OFICCE MUEBLES	TESORERIA MUNICIPAL	11/04/2005	\$1,897.50	COMPRA	BUENO
1620-TM-09	1	CONJUNTO DE DIRECCIÓN LÍNEA CIRRUS, ESCRITORIO CREDENZA Y MESA DE JUNTAS EN CRISTAL DE 12 MM CON TUBULAR NEGRO	TESORERIA MUNICIPAL	31/01/2002	\$18,200.00	COMPRA	BUENO
1620-TM-10	1	ARCHIVERO NEGRO 2 PUERTAS	TESORERIA MUNICIPAL	12/10/2004	\$1,912.50	COMPRA	BUENO
1620-TM-12	1	LIBRERO DE 5 REPISAS	TESORERIA MUNICIPAL	01/06/2010	\$899.00	COMPRA	BUENO
1620-TM-13	1	ARCHIVERO C/5 ENTREPAÑOS	TESORERIA MUNICIPAL	18/02/2011	\$2,146.84	COMPRA	BUENO
1620-TM-14	1	SISTEMA ASPEL NOI V4.5	TESORERIA MUNICIPAL	01/01/2010	\$5,062.31	COMPRA	BUENO



1620-TM-18	1	PIZARRÓN DE CORCHO OD60X90	TESORERIA MUNICIPAL	20/04/2012	\$468.00	COMPRA	BUENO
1620-TM-19	1	ENGARGOLADORA KOMBO 450	TESORERIA MUNICIPAL	20/04/2012	\$2,165.00	COMPRA	BUENO
1620-TM-20	1	ARCHIVERO ENANO DE 2 CAJONES LAPICERO Y 1 CAJÓN GAVETA	TESORERIA MUNICIPAL	23/10/2012	\$1,990.00	COMPRA	BUENO
1620-TM-23	1	SILLA EJECUTIVA DE MALLA COLOR NEGRO	TESORERIA MUNICIPAL	21/12/2012	\$999.00	COMPRA	BUENO
1620-TM-25	1	SILLA EJECUTIVA DE MALLA COLOR NEGRO	TESORERIA MUNICIPAL	21/12/2012	\$999.00	COMPRA	BUENO
1620-TM-26	1	PC DESKTOP HP, COLOR NEGRO, No SERIE 4CS210029G	TESORERIA MUNICIPAL	29/06/2012	\$8,694.49	COMPRA	BUENO
1620-TM-29	1	IMPRESORA HP LASERJET P1102. No. SERIE VND3J73588 (INCLUYE CAJA REGISTRADORA E IMPRESORA DE TIQUET)	TESORERIA MUNICIPAL	19/09/2013	\$999.00	COMPRA	BUENO
1620-TM-30	1	ESCRITORIO EN L QUATTRA	TESORERIA MUNICIPAL	30/12/2013	\$2,200.00	COMPRA	BUENO
1620-TM-31	1	ESCRITORIO EN L QUATTRA	TESORERIA MUNICIPAL	30/12/2013	\$2,200.00	COMPRA	BUENO
1620-TM-32	1	ESCRITORIO EN L QUATTRA	TESORERIA MUNICIPAL	30/12/2013	\$2,200.00	COMPRA	BUENO
1620-TM-34	1	ACTUALIZACIÓN DEL SISTEMA ASPEL NOI 6 SISTEMA DE NOMINA INTEGRAL	TESORERIA MUNICIPAL	24/01/2014	\$3,862.80	COMPRA	MALO
1620-TM-35	1	ACTUALIZACIÓN DEL SISTEMA ASPEL NOI6 SISTEMA DE CONTABILIDAD INTEGRAL	TESORERIA MUNICIPAL	17/06/2015	\$3,615.72	COMPRA	BUENO
1620-TM-37	1	MUEBLE NEGRO DE 3 APARTADOS CON DOS PUERTAS	TESORERIA MUNICIPAL	SE DESCONOCE	\$1,999.00	COMPRA	BUENO
1620-TM-38	1	SILLA NEGRA	TESORERIA MUNICIPAL	SE DESCONOCE	\$400.00	COMPRA	REGULAR
1620-TM-40	1	ARCHIVERO MODELO 38400 COLOR NEGRO 2 CAJONES	TESORERIA MUNICIPAL	SE DESCONOCE	\$1,500.00	COMPRA	BUENO
1620-TM-41	1	ARCHIVERO CON ENTRE PAÑOS	TESORERIA MUNICIPAL	18/02/2011	\$2,146.84	COMPRA	BUENO
1620-TM-42	1	ARCHIVERO CON ENTRE PAÑOS	TESORERIA MUNICIPAL	18/02/2011	\$2,146.84	COMPRA	BUENO
1620-TM-43	1	SILLA NEGRA	TESORERIA MUNICIPAL	SE DESCONOCE	\$400.00	COMPRA	BUENO
1620-TM-44	1	SILLA NEGRA	TESORERIA MUNICIPAL	12/06/2012	\$522.00	COMPRA	BUENO
1620-TM-46	1	SILLA ADMINISTRATIVA COLOR NEGRO	TESORERIA MUNICIPAL	2006-2009	\$850.00	COMPRA	BUENA
1620-TM-47	1	ARCHIVERO C/ ENTREPAÑOS	TESORERIA MUNICIPAL	18/02/2011	\$2,146.84	COMPRA	BUENO
1620-TM-49	1	ARCHIVERO ENANO DE DOS CAJONES LAPICERO 1 CAJON GAVETA	TESORERIA MUNICIPAL	23/10/2012	\$1,990.00	COMPRA	BUENO



Handwritten signature in blue ink and a circular official stamp of the Municipality of San Miguelucan, Oaxaca, located at the bottom right of the page.

1620-TM-51	1	IMPRESORA CALCULADORA 1444 COLOR BLANCO	TESORERIA MUNICIPAL	SE DESCONOCE	\$400.00	COMPRA	BUENO
1620-TM-52	1	GUILLOTINA GRIS SWINGLINE	TESORERIA MUNICIPAL	SE DESCONOCE	\$200.00	COMPRA	BUENO
1620-TM-53	1	PORTA PAPELES NEGRO DE PLASTICO	TESORERIA MUNICIPAL	SE DESCONOCE	\$180.00	COMPRA	BUENO
1620-TM-54	1	PORTA PAPELES DE METAL COLOR GRIS	TESORERIA MUNICIPAL	SE DESCONOCE	\$200.00	COMPRA	BUENO
1620-TM-57	1	IMPRESORA TERMICA ECLine 5890X SERIE No. ECS58901604041	TESORERIA MUNICIPAL	28/12/2016	\$2,007.72	COMPRA	BUENO
1620-TM-58	1	CPU ACER ATC 710-MO67 DT B15AL007	TESORERIA MUNICIPAL	28/12/2016	\$7,095.44	COMPRA	BUENO
1620-TM-59	1	CPU ACER ATC 710-MO67 DT B15AL007	TESORERIA MUNICIPAL	28/12/2016	\$7,095.44	COMPRA	BUENO
1620-TM-60	1	MONITOR ACER V206HQL 19.5"	TESORERIA MUNICIPAL	28/12/2016	\$1,236.84	COMPRA	BUENO
1620-TM-61	1	MONITOR ACER V206HQL 19.5"	TESORERIA MUNICIPAL	28/12/2016	\$1,236.84	COMPRA	BUENO
1620-TM-62	1	MESA PLEGABLE COLOR BLANCO	TESORERIA MUNICIPAL	13/12/2011	\$860.00	COMPRA	BUENO
1620-TM-65	1	ARCHIVERO ENANO COLOR NEGRO DE 3 CAJONES	TESORERIA MUNICIPAL	SE DESCONOCE	SE DESCONOCE	SE DESCONOCE	BUENO
1620-TM-66	1	REGULADOR KOBLENZ-480 VA SERIE: 16-10-00968	TESORERIA MUNICIPAL	20/02/2017	\$1,750.00	COMPRA	BUENO
1620-TM-67	1	REGULADOR VICA SERIE: 221610304058	TESORERIA MUNICIPAL		c		BUENO
1620-TM-68	1	LENOVO COLOR BLANCO, S/N MP15CFB6	TESORERIA MUNICIPAL	10/04/2017	\$16,414.00	COMPRA	BUENO
1620-TM-72	1	SILLA EJECUTIVA	TESORERIA MUNICIPAL	26/02/2019	\$1,500.00	COMPRA	REGULAR
1620-TM-74	1	PERCIANAS SHEER ELEGANCE CON TONOS MORADOS	TESORERIA MUNICIPAL	01/02/2018	\$4,963,50	COMPRA	BUENO
1620-TM-75	1	PERCIANAS SHEER ELEGANCE CON TONOS MORADOS	TESORERIA MUNICIPAL	01/02/2018	\$4,963,50	COMPRA	BUENO
1620-TM-76	1	PERCIANAS SHEER ELEGANCE CON TONOS MORADOS	TESORERIA MUNICIPAL	01/02/2018	\$4,963,50	COMPRA	BUENO
1620-TM-77	1	PERCIANAS SHEER ELEGANCE CON TONOS MORADOS	TESORERIA MUNICIPAL	01/02/2018	\$4,963,50	COMPRA	BUENO
1620-TM-78	1	PERCIANAS SHEER ELEGANCE CON TONOS MORADOS	TESORERIA MUNICIPAL	01/02/2018	\$4,963,50	COMPRA	BUENO
1620-TM-79	1	PERCIANAS SHEER ELEGANCE CON TONOS MORADOS	TESORERIA MUNICIPAL	24/02/2019	\$4,500.00	COMPRA	BUENO
1620-TM-80	1	IMPRESORA MULTIFUNCIONAL LASER JET	TESORERIA MUNICIPAL	25/03/2019	\$6,000.00	COMPRA	BUENO
1620-TM-81	1	SILLA PIEL NY (IMITACION)	TESORERIA MUNICIPAL	15/10/2018	\$1,724.50	COMPRA	BUENO
1620-TM-86	1	ARCHIVERO DE 3 REPISAS COLOR CAOBA	TESORERIA MUNICIPAL	SE DESCONOCE	SE DESCONOCE	COMPRA	BUENO
1620-TM-87	1	ARCHIVERO DE 3 REPISAS COLOR CAOBA	TESORERIA MUNICIPAL	SE DESCONOCE	SE DESCONOCE	COMPRA	BUENO
1620-TM-88	1	SILLA PIEL NY (IMITACION)	TESORERIA MUNICIPAL	SE DESCONOCE	SE DESCONOCE	COMPRA	BUENO
1620-TM-89	1	SILLA PIEL NY (IMITACION)	TESORERIA MUNICIPAL	SE DESCONOCE	SE DESCONOCE	COMPRA	BUENO



Handwritten signature in blue ink and a faint circular stamp at the bottom of the page.

1620-TM-91	1	COMPUTADORA LENOVO COLOR BLANCA WINDOWS 8 NO DE SERIE: YJ007DM4	TESORERIA MUNICIPAL	SE DESCONOCE	SE DESCONOCE	COMPRA	BUENO
1620-TM-93	1	SAACG NET	TESORERIA MUNICIPAL	SE DESCONOCE	SE DESCONOCE	COMPRA	BUENO
2024-TM-01	1	ARCHIVERO ENANO DE 2 CAJONES LAPICERO Y 1 CAJÓN GAVETA	TESORERIA MUNICIPAL	SE DESCONOCE	SE DESCONOCE	COMPRA	BUENO
2024-TM-02	1	ARCHIVERO DE MADERA 3 CAJONEES COLOR CAOBA	TESORERIA MUNICIPAL	SE DESCONOCE	SE DESCONOCE	COMPRA	BUENO
2024-TM-03	1	ARCHIVERO DE METAL TRES CAJONES COLOR NEGRO	TESORERIA MUNICIPAL	SE DESCONOCE	SE DESCONOCE	COMPRA	BUENO
2024-TM-04	1	ARCHIVERO DE METAL DOS CAJONES COLOR NEGRO MARCA TAMMEX	TESORERIA MUNICIPAL	SE DESCONOCE	SE DESCONOCE	COMPRA	BUENO
2024-TM-05	1	IMPRESORA EPSON MODELO L6171	TESORERIA MUNICIPAL	SE DESCONOCE	SE DESCONOCE	COMPRA	BUENO
2024-TM-06	1	IMPRESORA TERMICA EC LINE 5890X	TESORERIA MUNICIPAL	SE DESCONOCE	SE DESCONOCE	COMPRA	BUENO
PROGRAMAS DIGITALES							
CUENTA	CANTIDAD	DESCRIPCIÓN DEL BIEN	ÁREA DE ADSCRIPCIÓN	FECHA DE ADQUISICIÓN	VALOR EN LIBROS	FORMA DE ADQUISICIÓN	CONDICIONES FÍSICAS DEL BIEN
1620-TM-27	1	SISTEMA ASPEL COI VERSIÓN 6.0	TESORERIA MUNICIPAL	08/08/2013	\$6,681.60	COMPRA	NO SIRVE
1620-TM-28	1	SISTEMA ASPEL CAJA VERSIÓN 3.5	TESORERIA MUNICIPAL	08/08/2013	\$4,350.00	COMPRA	INSTALACION EN LA COMPUTADORA, NO HAY DISCO



**MUNICIPIO DE: SINGUILUCAN, HGO.
RELACIÓN DE BIENES MUEBLES
EJERCICIO FISCAL: 2020-2024**

MR-13

CUENTA	CANTIDAD	DESCRIPCIÓN DEL BIEN	ÁREA DE ADSCRIPCIÓN	FECHA DE ADQUISICIÓN	VALOR EN LIBROS	FORMA DE ADQUISICIÓN	CONDICIONES FÍSICAS DEL BIEN	OBSERVACIONES
PMS/CAIC/SINGUILUCAN/SILLA/01	1	SILLA PARA PREESCOLAR COLOR NARANJA	CENTRO DE ASISTENCIA INFANTIL COMUNITARIO	07/08/2007	COMODATO	COMODATO	EN USO	
PMS/CAIC/SINGUILUCAN/SILLA/02	1	SILLA PARA PREESCOLAR COLOR NARANJA	CENTRO DE ASISTENCIA INFANTIL COMUNITARIO	07/08/2007	COMODATO	COMODATO	EN USO	
PMS/CAIC/SINGUILUCAN/SILLA/03	1	SILLA PARA PREESCOLAR COLOR NARANJA	CENTRO DE ASISTENCIA INFANTIL COMUNITARIO	ago-07	COMODATO	COMODATO	EN USO	
PMS/CAIC/SINGUILUCAN/SILLA/04	1	SILLA PARA PREESCOLAR COLOR NARANJA	CENTRO DE ASISTENCIA INFANTIL COMUNITARIO	07/08/2007	COMODATO	COMODATO	EN USO	
PMS/CAIC/SINGUILUCAN/SILLA/05	1	SILLA PARA PREESCOLAR COLOR NARANJA	CENTRO DE ASISTENCIA INFANTIL COMUNITARIO	07/08/2007	COMODATO	COMODATO	EN USO	
PMS/CAIC/SINGUILUCAN/SILLA/06	1	SILLA PARA PREESCOLAR COLOR NARANJA	CENTRO DE ASISTENCIA INFANTIL COMUNITARIO	07/08/2007	COMODATO	COMODATO	EN USO	
PMS/CAIC/SINGUILUCAN/SILLA/07	1	SILLA PARA PREESCOLAR COLOR NARANJA	CENTRO DE ASISTENCIA INFANTIL COMUNITARIO	07/08/2007	COMODATO	COMODATO	EN USO	
PMS/CAIC/SINGUILUCAN/SILLA/08	1	SILLA PARA PREESCOLAR COLOR NARANJA	CENTRO DE ASISTENCIA INFANTIL COMUNITARIO	07/08/2007	COMODATO	COMODATO	EN USO	

Revisión y Actualización del Inventario



PMS/CAIC/SINGUILUCAN/S ILLA/09	1	SILLA PARA PREESCOLAR COLOR NARANJA	CENTRO DE ASISTENCIA INFANTIL COMUNITARIO	07/08/2007	COMODATO	COMODATO	EN USO	
PMS/CAIC/SINGUILUCAN/S ILLA/10	1	SILLA PARA PREESCOLAR COLOR NARANJA	CENTRO DE ASISTENCIA INFANTIL COMUNITARIO	07/08/2007	COMODATO	COMODATO	EN USO	
PMS/CAIC/SINGUILUCAN/S ILLA/11	1	SILLA PARA PREESCOLAR COLOR NARANJA	CENTRO DE ASISTENCIA INFANTIL COMUNITARIO	07/08/2007	COMODATO	COMODATO	EN USO	
PMS/CAIC/SINGUILUCAN/S ILLA/12	1	SILLA PARA PREESCOLAR COLOR NARANJA	CENTRO DE ASISTENCIA INFANTIL COMUNITARIO	07/08/2007	COMODATO	COMODATO	EN USO	
PMS/CAIC/SINGUILUCAN/S ILLA/13	1	SILLA PARA PREESCOLAR COLOR NARANJA	CENTRO DE ASISTENCIA INFANTIL COMUNITARIO	07/08/2007	COMODATO	COMODATO	EN USO	
PMS/CAIC/SINGUILUCAN/S ILLA/14	1	SILLA PARA PREESCOLAR COLOR NARANJA	CENTRO DE ASISTENCIA INFANTIL COMUNITARIO	07/08/2007	COMODATO	COMODATO	EN USO	
PMS/CAIC/SINGUILUCAN/S ILLA/15	1	SILLA PARA PREESCOLAR COLOR NARANJA	CENTRO DE ASISTENCIA INFANTIL COMUNITARIO	07/08/2007	<u>COMODATO</u>	COMODATO	EN USO	
PMS/CAIC/SINGUILUCAN/S ILLA/16	1	SILLA PARA PREESCOLAR COLOR NARANJA	CENTRO DE ASISTENCIA INFANTIL COMUNITARIO	07/08/2007	COMODATO	COMODATO	EN USO	
PMS/CAIC/SINGUILUCAN/S ILLA/17	1	SILLA PARA PREESCOLAR COLOR NARANJA	CENTRO DE ASISTENCIA INFANTIL COMUNITARIO	07/08/2007	COMODATO	COMODATO	EN USO	
PMS/CAIC/SINGUILUCAN/S ILLA/18	1	SILLA PARA PREESCOLAR COLOR NARANJA	CENTRO DE ASISTENCIA INFANTIL COMUNITARIO	07/08/2007	COMODATO	COMODATO	EN USO	
PMS/CAIC/SINGUILUCAN/S ILLA/19	1	SILLA PARA PREESCOLAR COLOR NARANJA	CENTRO DE ASISTENCIA INFANTIL COMUNITARIO	07/08/2007	COMODATO	COMODATO	EN USO	
PMS/CAIC/SINGUILUCAN/S ILLA/20	1	SILLA PARA PREESCOLAR COLOR NARANJA	CENTRO DE ASISTENCIA INFANTIL COMUNITARIO	07/08/2007	COMODATO	COMODATO	EN USO	

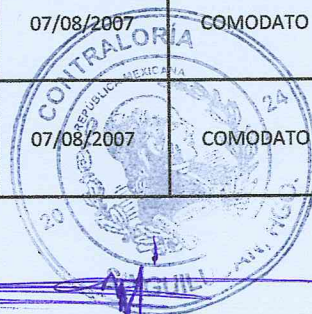

CAIC

PMS/CAIC/SINGUILUCAN/S ILLA/21	1	SILLA PARA PREESCOLAR COLOR NARANJA	CENTRO DE ASISTENCIA INFANTIL COMUNITARIO	07/08/2007	COMODATO	COMODATO	EN USO	
PMS/CAIC/SINGUILUCAN/S ILLA/22	1	SILLA PARA PREESCOLAR COLOR NARANJA	CENTRO DE ASISTENCIA INFANTIL COMUNITARIO	07/08/2007	COMODATO	COMODATO	EN USO	
PMS/CAIC/SINGUILUCAN/S ILLA/23	1	SILLA PARA PREESCOLAR COLOR NARANJA	CENTRO DE ASISTENCIA INFANTIL COMUNITARIO	07/08/2007	COMODATO	COMODATO	EN USO	
PMS/CAIC/SINGUILUCAN/S ILLA/24	1	SILLA PARA PREESCOLAR COLOR NARANJA	CENTRO DE ASISTENCIA INFANTIL COMUNITARIO	07/08/2007	COMODATO	COMODATO	EN USO	
PMS/CAIC/SINGUILUCAN/S ILLA/25	1	SILLA PARA PREESCOLAR COLOR NARANJA	CENTRO DE ASISTENCIA INFANTIL COMUNITARIO	07/08/2007	COMODATO	COMODATO	EN USO	
PMS/CAIC/SINGUILUCAN/S ILLA/26	1	SILLA PARA PREESCOLAR COLOR NARANJA	CENTRO DE ASISTENCIA INFANTIL COMUNITARIO	07/08/2007	COMODATO	COMODATO	EN USO	
PMS/CAIC/SINGUILUCAN/S ILLA/27	1	SILLA PARA PREESCOLAR COLOR NARANJA	CENTRO DE ASISTENCIA INFANTIL COMUNITARIO	07/08/2007	COMODATO	COMODATO	EN USO	
PMS/CAIC/SINGUILUCAN/S ILLA/28	1	SILLA PARA PREESCOLAR COLOR NARANJA	CENTRO DE ASISTENCIA INFANTIL COMUNITARIO	07/08/2007	COMODATO	COMODATO	EN USO	
PMS/CAIC/SINGUILUCAN/S ILLA/29	1	SILLA PARA PREESCOLAR COLOR NARANJA	CENTRO DE ASISTENCIA INFANTIL COMUNITARIO	07/08/2007	<u>COMODATO</u>	COMODATO	EN USO	
PMS/CAIC/SINGUILUCAN/S ILLA/30	1	SILLA PARA PREESCOLAR COLOR NARANJA	CENTRO DE ASISTENCIA INFANTIL COMUNITARIO	07/08/2007	COMODATO	COMODATO	EN USO	
PMS/CAIC/SINGUILUCAN/S ILLA/31	1	SILLA PARA PREESCOLAR COLOR NARANJA	CENTRO DE ASISTENCIA INFANTIL COMUNITARIO	07/08/2007	COMODATO	COMODATO	EN USO	



SINGUILUCAN No. 111
 Unidad y Bienestar para tu Familia
 CAIC
 2007

DIF
 2007

PMS/CAIC/SINGUILUCAN/S ILLA/32	1	SILLA PARA PREESCOLAR COLOR NARANJA	CENTRO DE ASISTENCIA INFANTIL COMUNITARIO	07/08/2007	COMODATO	COMODATO	EN USO	
PMS/CAIC/SINGUILUCAN/S ILLA/33	1	SILLA PARA PREESCOLAR COLOR NARANJA	CENTRO DE ASISTENCIA INFANTIL COMUNITARIO	07/08/2007	COMODATO	COMODATO	EN USO	
PMS/CAIC/SINGUILUCAN/S ILLA/34	1	SILLA PARA PREESCOLAR COLOR NARANJA	CENTRO DE ASISTENCIA INFANTIL COMUNITARIO	07/08/2007	COMODATO	COMODATO	EN USO	
PMS/CAIC/SINGUILUCAN/S ILLA/35	1	SILLA PARA PREESCOLAR COLOR NARANJA	CENTRO DE ASISTENCIA INFANTIL COMUNITARIO	07/08/2007	COMODATO	COMODATO	EN USO	
PMS/CAIC/SINGUILUCAN/S ILLA/36	1	SILLA PARA PREESCOLAR COLOR NARANJA	CENTRO DE ASISTENCIA INFANTIL COMUNITARIO	07/08/2007	COMODATO	COMODATO	EN USO	
PMS/CAIC/SINGUILUCAN/S ILLA/37	1	SILLA PARA PREESCOLAR COLOR NARANJA	CENTRO DE ASISTENCIA INFANTIL COMUNITARIO	07/08/2007	COMODATO	COMODATO	EN USO	
PMS/CAIC/SINGUILUCAN/S ILLA/38	1	SILLA PARA PREESCOLAR COLOR NARANJA	CENTRO DE ASISTENCIA INFANTIL COMUNITARIO	07/08/2007	COMODATO	COMODATO	EN USO	
PMS/CAIC/SINGUILUCAN/S ILLA/39	1	SILLA PARA PREESCOLAR COLOR NARANJA	CENTRO DE ASISTENCIA INFANTIL COMUNITARIO	07/08/2007	COMODATO	COMODATO	EN USO	
PMS/CAIC/SINGUILUCAN/S ILLA/40	1	SILLA PARA PREESCOLAR COLOR NARANJA	CENTRO DE ASISTENCIA INFANTIL COMUNITARIO	07/08/2007	COMODATO	COMODATO	EN USO	
PMS/CAIC/SINGUILUCAN/S ILLA/41	1	SILLA PARA PREESCOLAR COLOR NARANJA	CENTRO DE ASISTENCIA INFANTIL COMUNITARIO	07/08/2007	COMODATO	COMODATO	EN USO	
PMS/CAIC/SINGUILUCAN/S ILLA/42	1	SILLA PARA PREESCOLAR COLOR NARANJA	CENTRO DE ASISTENCIA INFANTIL COMUNITARIO	07/08/2007	COMODATO	COMODATO	EN USO	

DIF SINGUILUCAN
 Unidad de Manejo para la Familia
 CAIC



Handwritten signature in blue ink.

PMS/CAIC/SINGUILUCAN/S ILLA/43	1	SILLA PARA PREESCOLAR COLOR NARANJA	CENTRO DE ASISTENCIA INFANTIL COMUNITARIO	07/08/2007	<u>COMODATO</u>	COMODATO	EN USO	
PMS/CAIC/SINGUILUCAN/S ILLA/44	1	SILLA PARA PREESCOLAR COLOR NARANJA	CENTRO DE ASISTENCIA INFANTIL COMUNITARIO	07/08/2007	COMODATO	COMODATO	EN USO	
PMS/CAIC/SINGUILUCAN/S ILLA/45	1	SILLA PARA PREESCOLAR COLOR NARANJA	CENTRO DE ASISTENCIA INFANTIL COMUNITARIO	07/08/2007	COMODATO	COMODATO	EN USO	
PMS/CAIC/SINGUILUCAN/S ILLA/46	1	SILLA PARA PREESCOLAR COLOR NARANJA	CENTRO DE ASISTENCIA INFANTIL COMUNITARIO	07/08/2007	COMODATO	COMODATO	EN USO	
PMS/CAIC/SINGUILUCAN/S ILLA/47	1	SILLA PARA PREESCOLAR COLOR NARANJA	CENTRO DE ASISTENCIA INFANTIL COMUNITARIO	07/08/2007	COMODATO	COMODATO	EN USO	
PMS/CAIC/SINGUILUCAN/S ILLA/48	1	SILLA PARA PREESCOLAR COLOR NARANJA	CENTRO DE ASISTENCIA INFANTIL COMUNITARIO	07/08/2007	COMODATO	COMODATO	EN USO	
PMS/CAIC/SINGUILUCAN/S ILLA/49	1	SILLA PARA PREESCOLAR COLOR NARANJA	CENTRO DE ASISTENCIA INFANTIL COMUNITARIO	07/08/2007	COMODATO	COMODATO	EN USO	
PMS/CAIC/SINGUILUCAN/S ILLA/50	1	SILLA PARA PREESCOLAR COLOR NARANJA	CENTRO DE ASISTENCIA INFANTIL COMUNITARIO	07/08/2007	COMODATO	COMODATO	EN USO	
PMS/CAIC/SINGUILUCAN/S ILLA/51	1	SILLA PARA PREESCOLAR COLOR NARANJA	CENTRO DE ASISTENCIA INFANTIL COMUNITARIO	07/08/2007	COMODATO	COMODATO	EN USO	
PMS/CAIC/SINGUILUCAN/S ILLA/52	1	SILLA PARA PREESCOLAR COLOR NARANJA	CENTRO DE ASISTENCIA INFANTIL COMUNITARIO	07/08/2007	COMODATO	COMODATO	EN USO	
PMS/CAIC/SINGUILUCAN/S ILLA/53	1	SILLA PARA PREESCOLAR COLOR NARANJA	CENTRO DE ASISTENCIA INFANTIL COMUNITARIO	07/08/2007	COMODATO	COMODATO	EN USO	
PMS/CAIC/SINGUILUCAN/S ILLA/54	1	SILLA PARA PREESCOLAR COLOR NARANJA	CENTRO DE ASISTENCIA INFANTIL COMUNITARIO	07/08/2007	COMODATO	COMODATO	EN USO	
PMS/CAIC/SINGUILUCAN/S ILLA/55	1	SILLA PARA PREESCOLAR COLOR NARANJA	CENTRO DE ASISTENCIA INFANTIL COMUNITARIO	07/08/2007	COMODATO	COMODATO	EN USO	
PMS/CAIC/SINGUILUCAN/S ILLA/56	1	SILLA PARA PREESCOLAR COLOR NARANJA	CENTRO DE ASISTENCIA INFANTIL COMUNITARIO	07/08/2007	COMODATO	COMODATO	EN USO	

Unidad y
 responsable: personal familiar
 CAIC
 SINGUILUCAN
 2024

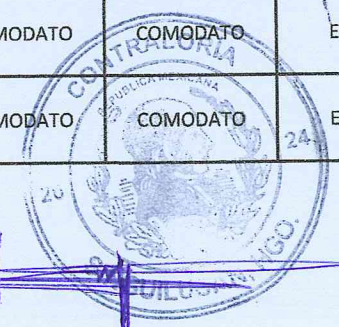

PMS/CAIC/SINGUILUCAN/S ILLA/57	1	SILLA PARA PREESCOLAR COLOR NARANJA	CENTRO DE ASISTENCIA INFANTIL COMUNITARIO	07/08/2007	COMODATO	COMODATO	EN USO	
PMS/CAIC/SINGUILUCAN/S ILLA/58	1	SILLA PARA PREESCOLAR COLOR NARANJA	CENTRO DE ASISTENCIA INFANTIL COMUNITARIO	07/08/2007	COMODATO	COMODATO	EN USO	
PMS/CAIC/SINGUILUCAN/S ILLA/59	1	SILLA PARA PREESCOLAR COLOR NARANJA	CENTRO DE ASISTENCIA INFANTIL COMUNITARIO	07/08/2007	COMODATO	COMODATO	EN USO	
PMS/CAIC/SINGUILUCAN/S ILLA/60	1	SILLA PARA PREESCOLAR COLOR NARANJA	CENTRO DE ASISTENCIA INFANTIL COMUNITARIO	07/08/2007	COMODATO	COMODATO	EN USO	
PMS/CAIC/SINGUILUCAN/S ILLA/61	1	SILLA PARA PREESCOLAR COLOR NARANJA	CENTRO DE ASISTENCIA INFANTIL COMUNITARIO	07/08/2007	COMODATO	COMODATO	EN USO	
PMS/CAIC/SINGUILUCAN/S ILLA/62	1	SILLA PARA PREESCOLAR COLOR NARANJA	CENTRO DE ASISTENCIA INFANTIL COMUNITARIO	07/08/2007	COMODATO	COMODATO	EN USO	
PMS/CAIC/SINGUILUCAN/S ILLA/63	1	SILLA PARA PREESCOLAR COLOR NARANJA	CENTRO DE ASISTENCIA INFANTIL COMUNITARIO	07/08/2007	COMODATO	COMODATO	EN USO	
PMS/CAIC/SINGUILUCAN/S ILLA/64	1	SILLA PARA PREESCOLAR COLOR NARANJA	CENTRO DE ASISTENCIA INFANTIL COMUNITARIO	07/08/2007	COMODATO	COMODATO	EN USO	
PMS/CAIC/SINGUILUCAN/S ILLA/65	1	SILLA PARA PREESCOLAR COLOR NARANJA	CENTRO DE ASISTENCIA INFANTIL COMUNITARIO	07/08/2007	COMODATO	COMODATO	EN USO	
PMS/CAIC/SINGUILUCAN/S ILLA/66	1	SILLA PARA PREESCOLAR COLOR NARANJA	CENTRO DE ASISTENCIA INFANTIL COMUNITARIO	07/08/2007	COMODATO	COMODATO	EN USO	
PMS/CAIC/SINGUILUCAN/S ILLA/67	1	SILLA PARA PREESCOLAR COLOR NARANJA	CENTRO DE ASISTENCIA INFANTIL COMUNITARIO	07/08/2007	COMODATO	COMODATO	EN USO	
PMS/CAIC/SINGUILUCAN/S ILLA/68	1	SILLA PARA PREESCOLAR COLOR NARANJA	CENTRO DE ASISTENCIA INFANTIL COMUNITARIO	07/08/2007	COMODATO	COMODATO	EN USO	
PMS/CAIC/SINGUILUCAN/S ILLA/69	1	SILLA PARA PREESCOLAR COLOR NARANJA	CENTRO DE ASISTENCIA INFANTIL COMUNITARIO	07/08/2007	COMODATO	COMODATO	EN USO	
PMS/CAIC/SINGUILUCAN/S ILLA/70	1	SILLA PARA PREESCOLAR COLOR NARANJA	CENTRO DE ASISTENCIA INFANTIL COMUNITARIO	07/08/2007	COMODATO	COMODATO	EN USO	
PMS/CAIC/SINGUILUCAN/S ILLA/71	1	SILLA PARA PREESCOLAR COLOR NARANJA	CENTRO DE ASISTENCIA INFANTIL COMUNITARIO	07/08/2007	COMODATO	COMODATO	EN USO	

Unidad y dependencias para el Rendimiento
 SINGUILUCAN
 CAIC

DIF
 2008

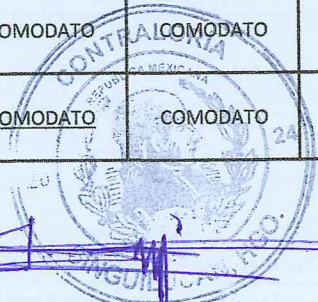

PMS/CAIC/SINGUILUCAN/S ILLA/72	1	SILLA PARA PREESCOLAR COLOR NARANJA	CENTRO DE ASISTENCIA INFANTIL COMUNITARIO	07/08/2007	COMODATO	COMODATO	EN USO	
PMS/CAIC/SINGUILUCAN/S ILLA/73	1	SILLA PARA PREESCOLAR COLOR NARANJA	CENTRO DE ASISTENCIA INFANTIL COMUNITARIO	07/08/2007	COMODATO	COMODATO	EN USO	
PMS/CAIC/SINGUILUCAN/S ILLA/74	1	SILLA PARA PREESCOLAR COLOR NARANJA	CENTRO DE ASISTENCIA INFANTIL COMUNITARIO	07/08/2007	COMODATO	COMODATO	EN USO	
PMS/CAIC/SINGUILUCAN/S ILLA/75	1	SILLA PARA PREESCOLAR COLOR NARANJA	CENTRO DE ASISTENCIA INFANTIL COMUNITARIO	07/08/2007	COMODATO	COMODATO	EN USO	
PMS/CAIC/SINGUILUCAN/S ILLA/76	1	SILLA PARA PREESCOLAR COLOR NARANJA	CENTRO DE ASISTENCIA INFANTIL COMUNITARIO	07/08/2007	COMODATO	COMODATO	EN USO	
PMS/CAIC/SINGUILUCAN/S ILLA/77	1	SILLA PARA PREESCOLAR COLOR NARANJA	CENTRO DE ASISTENCIA INFANTIL COMUNITARIO	07/08/2007	COMODATO	COMODATO	EN USO	
PMS/CAIC/SINGUILUCAN/S ILLA/78	1	SILLA PARA PREESCOLAR COLOR NARANJA	CENTRO DE ASISTENCIA INFANTIL COMUNITARIO	07/08/2007	COMODATO	COMODATO	EN USO	
PMS/CAIC/SINGUILUCAN/S ILLA/79	1	SILLA PARA PREESCOLAR COLOR NARANJA	CENTRO DE ASISTENCIA INFANTIL COMUNITARIO	07/08/2007	COMODATO	COMODATO	EN USO	
PMS/CAIC/SINGUILUCAN/S ILLA/80	1	SILLA PARA PREESCOLAR COLOR NARANJA	CENTRO DE ASISTENCIA INFANTIL COMUNITARIO	07/08/2007	COMODATO	COMODATO	EN USO	
PMS/CAIC/SINGUILUCAN/S ILLA/81	1	SILLA PARA PREESCOLAR COLOR NARANJA	CENTRO DE ASISTENCIA INFANTIL COMUNITARIO	07/08/2007	COMODATO	COMODATO	EN USO	
PMS/CAIC/SINGUILUCAN/S ILLA/82	1	SILLA PARA PREESCOLAR COLOR NARANJA	CENTRO DE ASISTENCIA INFANTIL COMUNITARIO	07/08/2007	COMODATO	COMODATO	EN USO	
PMS/CAIC/SINGUILUCAN/S ILLA/83	1	SILLA PARA PREESCOLAR COLOR NARANJA	CENTRO DE ASISTENCIA INFANTIL COMUNITARIO	07/08/2007	COMODATO	COMODATO	EN USO	
PMS/CAIC/SINGUILUCAN/S ILLA/84	1	SILLA PARA PREESCOLAR COLOR NARANJA	CENTRO DE ASISTENCIA INFANTIL COMUNITARIO	07/08/2007	COMODATO	COMODATO	EN USO	
PMS/CAIC/SINGUILUCAN/S ILLA/85	1	SILLA PARA PREESCOLAR COLOR NARANJA	CENTRO DE ASISTENCIA INFANTIL COMUNITARIO	07/08/2007	COMODATO	COMODATO	EN USO	
PMS/CAIC/SINGUILUCAN/ MESAT/86	1	MESA TRAPEZOIDE COLOR NEGRO	CENTRO DE ASISTENCIA INFANTIL COMUNITARIO	07/08/2007	COMODATO	COMODATO	MAL ESTADO	
PMS/CAIC/SINGUILUCAN/ MESAT/87	1	MESA TRAPEZOIDE COLOR NEGRO	CENTRO DE ASISTENCIA INFANTIL COMUNITARIO	07/08/2007	COMODATO	COMODATO	MAL ESTADO	

SINGUILUCAN
 CAIC
 Unidad 3 - Promoción para la Familia
 2020

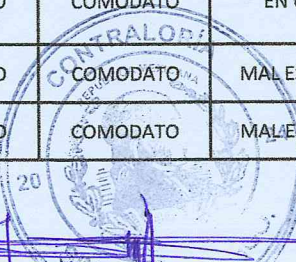

B...
 1

PMS/CAIC/SINGUILUCAN/H ASTABAN/133	1	HASTA BANDERA	CENTRO DE ASISTENCIA INFANTIL COMUNITARIO	07/08/2007	COMODATO	COMODATO	EN USO	
PMS/CAIC/SINGUILUCAN/G UARDANAN/134	1	GUARDA BANDERA	CENTRO DE ASISTENCIA INFANTIL COMUNITARIO	07/08/2017	COMODATO	COMODATO	EN USO	
PMS/CAIC/SINGUILUCAN/B ANDERATRI /135	1	BANDERA TRICOLOR DOBLE TELA ESCUDO IMPRESO	CENTRO DE ASISTENCIA INFANTIL COMUNITARIO	07/08/2007	COMODATO	COMODATO	EN USO	
PMS/CAIC/SINGUILUCAN/E SCRITORIO/137	1	ESCRITORIO DE MADERA CON 3 CAJONES	CENTRO DE ASISTENCIA INFANTIL COMUNITARIO	07/08/2007	COMODATO	COMODATO	MAL ESTADO	
PMS/CAIC/SINGUILUCAN/E SCRITORIO/138	1	ESCRITORIO DE MADERA CON 3 CAJONES	CENTRO DE ASISTENCIA INFANTIL COMUNITARIO	07/08/2007	COMODATO	COMODATO	EN MAL ESTADO	
PMS/CAIC/SINGUILUCAN/E SCRITORIO/139	1	ESCRITORIO DE MADERA CON 3 CAJONES	CENTRO DE ASISTENCIA INFANTIL COMUNITARIO	07/08/2007	COMODATO	COMODATO	EN MAL ESTADO	
PMS/CAIC/SINGUILUCAN/A NAQLACES/140	1	ANAQUEL DE ACERO CON 5 ENTREPAÑOS	CENTRO DE ASISTENCIA INFANTIL COMUNITARIO	07/08/2007	COMODATO	COMODATO	EN USO	
PMS/CAIC/SINGUILUCAN/A NAQLACES/141	1	ANAQUEL DE ACERO CON 5 ENTREPAÑOS	CENTRO DE ASISTENCIA INFANTIL COMUNITARIO	07/08/2007	COMODATO	COMODATO	EN USO	
PMS/CAIC/SINGUILUCAN/E SCRITMADE/142	1	ESCRITORIO DE MADERA	CENTRO DE ASISTENCIA INFANTIL COMUNITARIO	07/08/2007	COMODATO	COMODATO	EN USO	
PMS/CAIC/SINGUILUCAN/E XTIN9K/143	1	EXTINTOR A BASE DE POLVO QUIMICO SECO 4.5	CENTRO DE ASISTENCIA INFANTIL COMUNITARIO	07/08/2007	COMODATO	COMODATO	NO SIRVE	
PMS/CAIC/SINGUILUCAN/E XTIN9K/144	1	EXTINTOR A BASE DE POLVO QUIMICO SECO 4.5	CENTRO DE ASISTENCIA INFANTIL COMUNITARIO	07/08/2007	COMODATO	COMODATO	NO SIRVE	
PMS/CAIC/SINGUILUCAN/B ASULAS/145	1	BASCULA BLANCA	CENTRO DE ASISTENCIA INFANTIL COMUNITARIO	07/08/2007	COMODATO	COMODATO	EN USO	
PMS/CAIC/SINGUILUCAN/B ASULAS /146	1	BASCULA CHICA DE COLOR BLANCA	CENTRO DE ASISTENCIA INFANTIL COMUNITARIO	07/08/2007	COMODATO	COMODATO	NO SIRVE	
PMS/CAIC/SINGUILUCAN/C OLUMPIOS/183	1	JUEGO DE COLUMPIOS	CENTRO DE ASISTENCIA INFANTIL COMUNITARIO	07/08/2007	COMODATO	COMODATO	MAL ESTADO	
PMS/CAIC/SINGUILUCAN/R ESBALADILLA/184	1	RESBALADILLA GRANDE	CENTRO DE ASISTENCIA INFANTIL COMUNITARIO	07/08/2007	COMODATO	COMODATO	MAL ESTADO	
PMS/CAIC/SINGUILUCAN/S UBYBAJA/185	1	SUBE Y BAJA	CENTRO DE ASISTENCIA INFANTIL COMUNITARIO	07/08/2007	COMODATO	COMODATO	MAL ESTADO	
PMS/CAIC/SINGUILUCAN/P ERCHERO/186	1	PERCHEROS	CENTRO DE ASISTENCIA INFANTIL COMUNITARIO	07/08/2007	COMODATO	COMODATO	EN USO	
PMS/CAIC/SINGUILUCAN/P ERCHERO/187	1	PERCHEROS	CENTRO DE ASISTENCIA INFANTIL COMUNITARIO	07/08/2007	COMODATO	COMODATO	EN USO	
PMS/CAIC/SINGUILUCAN/P ERCHERO/188	1	PERCHEROS	CENTRO DE ASISTENCIA INFANTIL COMUNITARIO	07/08/2007	COMODATO	COMODATO	EN USO	
PMS/CAIC/SINGUILUCAN/P ERCHERO/189	1	PERCHEROS	CENTRO DE ASISTENCIA INFANTIL COMUNITARIO	07/08/2007	COMODATO	COMODATO	EN USO	

Unidad de Planeación para el Desarrollo
 CAIC

DIF
 SINGUILUCAN
 2024

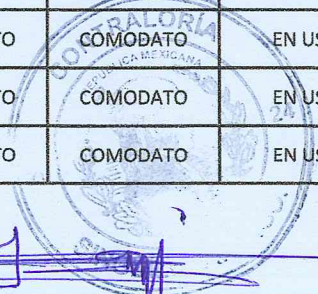

PMS/CAIC/SINGUILUCAN/C ISTERNA/190	1	CISTERNA CON BOMBA DE AGUA	CENTRO DE ASISTENCIA INFANTIL COMUNITARIO	07/08/2007	COMODATO	COMODATO	EN USO	
PMS/CAIC/SINGUILUCAN/P ORTAMU/191	1	PORTA PERIODICO MURAL	CENTRO DE ASISTENCIA INFANTIL COMUNITARIO	07/08/2007	COMODATO	COMODATO	EN USO	
PMS/CAIC/SINGUILUCAN/C ORTINEROS/207	1	CORTINEROS	CENTRO DE ASISTENCIA INFANTIL COMUNITARIO	07/08/2007	COMODATO	COMODATO	EN USO	
PMS/CAIC/SINGUILUCAN/C ORTINEROS/208	1	CORTINEROS	CENTRO DE ASISTENCIA INFANTIL COMUNITARIO	07/08/2007	COMODATO	COMODATO	EN USO	
PMS/CAIC/SINGUILUCAN/C ORTINEROS/209	1	CORTINEROS	CENTRO DE ASISTENCIA INFANTIL COMUNITARIO	07/08/2007	COMODATO	COMODATO	EN USO	
PMS/CAIC/SINGUILUCAN/C ORTINEROS/210	1	CORTINEROS	CENTRO DE ASISTENCIA INFANTIL COMUNITARIO	07/08/2007	COMODATO	COMODATO	EN USO	
PMS/CAIC/SINGUILUCAN/C ORTINEROS/211	1	CORTINEROS	CENTRO DE ASISTENCIA INFANTIL COMUNITARIO	07/08/2007	COMODATO	COMODATO	EN USO	
PMS/CAIC/SINGUILUCAN/C ORTINEROS/212	1	CORTINEROS	CENTRO DE ASISTENCIA INFANTIL COMUNITARIO	07/08/2007	COMODATO	COMODATO	EN USO	
PMS/CAIC/SINGUILUCAN/C ORTINEROS/213	1	CORTINEROS	CENTRO DE ASISTENCIA INFANTIL COMUNITARIO	07/08/2007	COMODATO	COMODATO	EN USO	
PMS/CAIC/SINGUILUCAN/C ORTINEROS/214	1	CORTINEROS	CENTRO DE ASISTENCIA INFANTIL COMUNITARIO	07/08/2007	COMODATO	COMODATO	EN USO	
PMS/CAIC/SINGUILUCAN/B OTE/215	1	BOTES DE BASURA	CENTRO DE ASISTENCIA INFANTIL COMUNITARIO	07/08/2007	COMODATO	COMODATO	EN USO	
PMS/CAIC/SINGUILUCAN/B OTE/216	1	BOTES DE BASURA	CENTRO DE ASISTENCIA INFANTIL COMUNITARIO	07/08/2007	COMODATO	COMODATO	EN USO	
PMS/CAIC/SINGUILUCAN/B OTE/217	1	BOTES DE BASURA	CENTRO DE ASISTENCIA INFANTIL COMUNITARIO	07/08/2007	COMODATO	COMODATO	EN USO	
PMS/CAIC/SINGUILUCAN/B OTE/218	1	BOTES DE BASURA	CENTRO DE ASISTENCIA INFANTIL COMUNITARIO	07/08/2007	COMODATO	COMODATO	EN USO	
PMS/CAIC/SINGUILUCAN/B OTE/219	1	BOTES DE BASURA	CENTRO DE ASISTENCIA INFANTIL COMUNITARIO	07/08/2007	COMODATO	COMODATO	EN USO	
PMS/CAIC/SINGUILUCAN/B OTE/220	1	BOTES DE BASURA	CENTRO DE ASISTENCIA INFANTIL COMUNITARIO	07/08/2007	COMODATO	COMODATO	EN USO	
PMS/CAIC/SINGUILUCAN/B OTE/221	1	BOTES DE BASURA	CENTRO DE ASISTENCIA INFANTIL COMUNITARIO	07/08/2007	COMODATO	COMODATO	EN USO	
PMS/CAIC/SINGUILUCAN/B OTIQUIN/222	1	BOTIQUIN	CENTRO DE ASISTENCIA INFANTIL COMUNITARIO	07/08/2007	COMODATO	COMODATO	EN USO	
PMS/CAIC/SINGUILUCAN/P IZARRONES/223	1	PIZARRON BLANCO	CENTRO DE ASISTENCIA INFANTIL COMUNITARIO	07/08/2007	COMODATO	COMODATO	EN USO	
PMS/CAIC/SINGUILUCAN/P IZARRONES/224	1	PIZARRON BLANCO	CENTRO DE ASISTENCIA INFANTIL COMUNITARIO	07/08/2007	COMODATO	COMODATO	EN USO	
PMS/CAIC/SINGUILUCAN/P IZARRONES/225	2	PIZARRON BLANCO	CENTRO DE ASISTENCIA INFANTIL COMUNITARIO	07/08/2007	COMODATO	COMODATO	EN USO	
COCINA CAIC								
PMS/CAIC/SINGUILUCAN/C UCHSO/147	76	CUCHARAS SOPERAS	CENTRO DE ASISTENCIA INFANTIL COMUNITARIO	07/08/2007	COMODATO	COMODATO	EN USO	

DIF
 SINGUILUCAN
 Unidad y Dependencia para su Producción
 CAIC
 2007

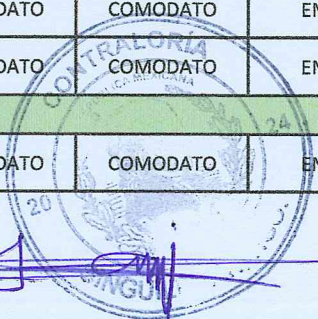

PMS/CAIC/SINGUILUCAN/C UCHIM/148	51	CUCHILLOS DE MESA	CENTRO DE ASISTENCIA INFANTIL COMUNITARIO	07/08/2007	COMODATO	COMODATO	EN USO	
PMS/CAIC/SINGUILUCAN/T ENA/149	17	TENEDORES DE ACERO	CENTRO DE ASISTENCIA INFANTIL COMUNITARIO	07/08/2007	COMODATO	COMODATO	EN USO	
PMS/CAIC/SINGUILUCAN/C UCH /152	1	CUCHILLO CHICO	CENTRO DE ASISTENCIA INFANTIL COMUNITARIO	07/08/2007	COMODATO	COMODATO	MALO	
PMS/CAIC/SINGUILUCAN/C UCH/ 153	1	CUCHILLO CHICO	CENTRO DE ASISTENCIA INFANTIL COMUNITARIO	07/08/2007	COMODATO	COMODATO	EN USO	
PMS/CAIC/SINGUILUCAN/B ATIELEC/154	1	BATIDORA ELECTRICA	CENTRO DE ASISTENCIA INFANTIL COMUNITARIO	07/08/2016	COMODATO	COMODATO	EN USO	
PMS/CAIC/SINGUILUCAN/S ARTEN/157	1	SARTEN CHICO	CENTRO DE ASISTENCIA INFANTIL COMUNITARIO	07/08/2007	COMODATO	COMODATO	EN USO	
PMS/CAIC/SINGUILUCAN/T APADERA /158	1	TAPADERA GRANDE	CENTRO DE ASISTENCIA INFANTIL COMUNITARIO	07/08/2007	COMODATO	COMODATO	EN USO	
PMS/CAIC/SINGUILUCAN/O LLAS/159	1	OLLA CHICA DE ALUMINIO	CENTRO DE ASISTENCIA INFANTIL COMUNITARIO	07/08/2007	COMODATO	COMODATO	EN USO	
PMS/CAIC/SINGUILUCAN/S ARTEN/161	1	SARTEN HONDO DE ALUMINIO	CENTRO DE ASISTENCIA INFANTIL COMUNITARIO	07/08/2007	COMODATO	COMODATO	EN USO	
PMS/CAIC/SINGUILUCAN/E XPRIMI /162	1	EXPRIMIDOR DE JUGOS	CENTRO DE ASISTENCIA INFANTIL COMUNITARIO	07/08/2007	COMODATO	COMODATO	EN USO	
PMS/CAIC/SINGUILUCAN/P LATO/163	70	PLATOS HONDOS	CENTRO DE ASISTENCIA INFANTIL COMUNITARIO	07/08/2007	COMODATO	COMODATO	EN USO	
PMS/CAIC/SINGUILUCAN/ MACHUCA/167	1	MACHUCADOR DE PLASTICO	CENTRO DE ASISTENCIA INFANTIL COMUNITARIO	07/08/2007	COMODATO	COMODATO	EN USO	
PMS/CAIC/SINGUILUCAN/ CUCHARA /168	3	CUCHARAS GRANDES	CENTRO DE ASISTENCIA INFANTIL COMUNITARIO	07/08/2007	COMODATO	COMODATO	EN USO	
PMS/CAIC/SINGUILUCAN/ PLATO/169	58	PLATOS CON DIVISIÓN	CENTRO DE ASISTENCIA INFANTIL COMUNITARIO	07/08/2007	COMODATO	COMODATO	EN USO	
PMS/CAIC/SINGUILUCAN/V ASO/170	60	VASOS	CENTRO DE ASISTENCIA INFANTIL COMUNITARIO	07/08/2007	COMODATO	COMODATO	EN USO	
PMS/CAIC/SINGUILUCAN/ VAPORERA /171	2	VAPORERAS CHICAS	CENTRO DE ASISTENCIA INFANTIL COMUNITARIO	07/08/2007	COMODATO	COMODATO	EN USO	SE ENCUENTRA EN DIF
PMS/CAIC/SINGUILUCAN/ SARTEN/172	2	SARTENES GRANDES DE TEFLON	CENTRO DE ASISTENCIA INFANTIL COMUNITARIO	07/08/2007	COMODATO	COMODATO	EN USO	
PMS/CAIC/SINGUILUCAN/ SARTEN/173	2	SARTENES DE TEFLON CHICOS	CENTRO DE ASISTENCIA INFANTIL COMUNITARIO	07/08/2016	COMODATO	COMODATO	EN USO	
PMS/CAIC/SINGUILUCAN/O LLA/174	1	OLLA EXPRES	CENTRO DE ASISTENCIA INFANTIL COMUNITARIO	07/08/2007	COMODATO	COMODATO	EN USO	
PMS/CAIC/SINGUILUCAN/ COLADERA /175	1	COLADERA DE PLASTICO	CENTRO DE ASISTENCIA INFANTIL COMUNITARIO	07/08/2007	COMODATO	COMODATO	EN USO	
PMS/CAIC/SINGUILUCAN/ COLADERA/176	2	COLADERAS DE FIERRO	CENTRO DE ASISTENCIA INFANTIL COMUNITARIO	07/08/2007	COMODATO	COMODATO	EN USO	
PMS/CAIC/SINGUILUCAN/P LATO/177	19	PLATOS EXTENDIDOS	CENTRO DE ASISTENCIA INFANTIL COMUNITARIO	07/08/2007	COMODATO	COMODATO	EN USO	
PMS/CAIC/SINGUILUCAN/ OLLA /178	1	OLLA PETRE CINSA CHICA	CENTRO DE ASISTENCIA INFANTIL COMUNITARIO	07/08/2007	COMODATO	COMODATO	MALO	

Revisado

DIF

CAIC



Atención: Solicitar para el traslado

MAY 15 2024

PMS/CAIC/SINGUILUCAN/ PARRI/179	1	PARRILLA 3 QUEMADORES	CENTRO DE ASISTENCIA INFANTIL COMUNITARIO	07/08/2007	COMODATO	COMODATO	EN USO	
PMS/CAIC/SINGUILUCAN/C ASER/180	2	CACEROLAS	CENTRO DE ASISTENCIA INFANTIL COMUNITARIO	07/08/2007	COMODATO	COMODATO	EN USO	
PMS/CAIC/SINGUILUCAN/ GARRA /181	2	JARRAS PARA EL AGUA	CENTRO DE ASISTENCIA INFANTIL COMUNITARIO	07/08/2007	COMODATO	COMODATO	EN USO	
PMS/CAIC/SINGUILUCAN/ REFRI/182	1	REFRIGERADOR	CENTRO DE ASISTENCIA INFANTIL COMUNITARIO	07/08/2007	COMODATO	COMODATO	BUENO	ESTA EN ADULTO MAYOR
PMS/CAIC/SINGUILUCAN/P LATOS HONDOS/ 226	76	PLATOS HONDOS TAMAÑO CHICO	CENTRO DE ASISTENCIA INFANTIL COMUNITARIO	SE DESCONOCE	COMODATO	COMODATO	EN USO	
1620-CAIC-30-29	27	SILLAS PARA PREESCOLAR COLOR NARANJA	CENTRO DE ASISTENCIA INFANTIL COMUNITARIO	SE DESCONOCE	SE DESCONOCE	COMPRA	BUENO	
1620-CAIC-30-47	19	SILLAS PARA PREESCOLAR COLOR AMARILLAS	CENTRO DE ASISTENCIA INFANTIL COMUNITARIO	SE DESCONOCE	SE DESCONOCE	COMPRA	BUENO	
1620-CAIC-48-61	14	SILLAS PARA PREESCOLAR COLOR ROJAS	CENTRO DE ASISTENCIA INFANTIL COMUNITARIO	SE DESCONOCE	SE DESCONOCE	COMPRA	BUENO	
1620-CAIC-62-76	15	SILLAS PARA PREESCOLAR COLOR VERDES	CENTRO DE ASISTENCIA INFANTIL COMUNITARIO	SE DESCONOCE	SE DESCONOCE	COMPRA	BUENO	
1620-CAIC-77-92	13	SILLAS PARA PREESCOLAR COLOR AZUL	CENTRO DE ASISTENCIA INFANTIL COMUNITARIO	SE DESCONOCE	SE DESCONOCE	COMPRA	BUENO	
1620-CAIC-93-95	3	MESAS TRAPEZOIDE COLOR NARANJA	CENTRO DE ASISTENCIA INFANTIL COMUNITARIO	SE DESCONOCE	SE DESCONOCE	COMPRA	BUENO	
1620-CAIC-96-99	1	ANAQUEL DE ACERO CON 5 ENTREPAÑOS CHICO	CENTRO DE ASISTENCIA INFANTIL COMUNITARIO	SE DESCONOCE	SE DESCONOCE	COMPRA	BUENO	
1620-CAIC-106-108	3	PANTALLAS PLANAS MARCA SMART TV HD	CENTRO DE ASISTENCIA INFANTIL COMUNITARIO	SE DESCONOCE	SE DESCONOCE	COMPRA	BUENO	
1620-CAIC-109	1	ARCHIVERO DE METAL CON DOS CAJONES	CENTRO DE ASISTENCIA INFANTIL COMUNITARIO	SE DESCONOCE	SE DESCONOCE	COMPRA	BUENO	
1620-CAIC-110	1	LOQUER	CENTRO DE ASISTENCIA INFANTIL COMUNITARIO	SE DESCONOCE	SE DESCONOCE	COMPRA	BUENO	
1620-CAIC-111-113	3	SILLAS DE DOBLAR	CENTRO DE ASISTENCIA INFANTIL COMUNITARIO	SE DESCONOCE	SE DESCONOCE	COMPRA	BUENO	
1620-CAIC-114	1	ARBOL DE NAVIDAD DE ACERO	CENTRO DE ASISTENCIA INFANTIL COMUNITARIO	SE DESCONOCE	SE DESCONOCE	COMPRA	BUENO	
1620-CAIC-116	1	MUEBLE COLOR BLANCO DE 4 PUERTAS PARA FILTROS	CENTRO DE ASISTENCIA INFANTIL COMUNITARIO	SE DESCONOCE	SE DESCONOCE	COMPRA	BUENO	
1620-CAIC-117-118	2	MESAS RECTANGULAR DE COLOR ROJO	CENTRO DE ASISTENCIA INFANTIL COMUNITARIO	SE DESCONOCE	SE DESCONOCE	COMPRA	BUENO	

CAIC
SINGUILUCAN
MAY 20 2011



DIF
SINGUILUCAN
MAY 20 2011

1620-CAIC-119-120	2	MESAS RECTANGULAR DE COLOR AZUL	CENTRO DE ASISTENCIA INFANTIL COMUNITARIO	SE DESCONOCE	SE DESCONOCE	COMPRA	BUENO	
1620-CAIC-121-122	2	MESAS RECTANGULAR DE COLOR VERDE	CENTRO DE ASISTENCIA INFANTIL COMUNITARIO	SE DESCONOCE	SE DESCONOCE	COMPRA	BUENO	
1620-CAIC-123-124	2	MESAS RECTANGULAR DE COLOR AMARILLO	CENTRO DE ASISTENCIA INFANTIL COMUNITARIO	SE DESCONOCE	SE DESCONOCE	COMPRA	BUENO	
1620-CAIC-125-126	2	MESAS RECTANGULAR DE COLOR NARANJA	CENTRO DE ASISTENCIA INFANTIL COMUNITARIO	SE DESCONOCE	SE DESCONOCE	COMPRA	BUENO	
1620-CAIC-127	1	PANTALLA PLANA MARCA LG	CENTRO DE ASISTENCIA INFANTIL COMUNITARIO	SE DESCONOCE	SE DESCONOCE	COMPRA	BUENO	
1620-CAIC-102	1	ESTUFA BLANCA 6 QUEMADORES MARCA MABE	CENTRO DE ASISTENCIA INFANTIL COMUNITARIO	SE DESCONOCE	SE DESCONOCE	COMPRA	BUENO	
1620-CAIC-103	1	LICUADORA Y VASO DE CRISTAL MARCA OSTERIZER	CENTRO DE ASISTENCIA INFANTIL COMUNITARIO	SE DESCONOCE	SE DESCONOCE	COMPRA	BUENO	
1620-CAIC-104	1	JARRA PARA EL AGUA	CENTRO DE ASISTENCIA INFANTIL COMUNITARIO	SE DESCONOCE	SE DESCONOCE	COMPRA	BUENO	SE ENCUENTRA EN DIF
1620-CAIC-105	1	REFRIGERADOR COLOR PLATA MARCA WHIRLPOOL	CENTRO DE ASISTENCIA INFANTIL COMUNITARIO	SE DESCONOCE	SE DESCONOCE	COMPRA	BUENO	

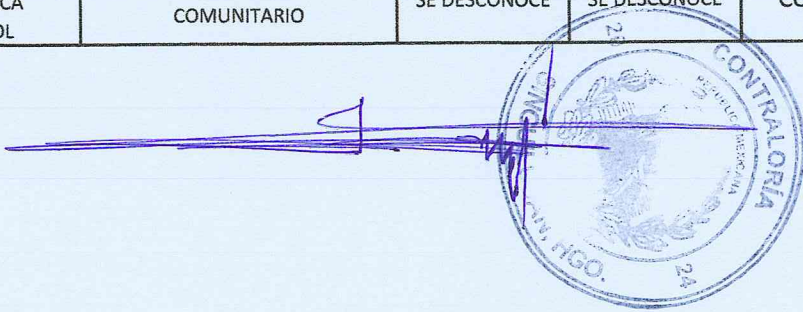

Escritura



SINGUILUCAN
UNA NUEVA FORMA DE GOBERNAR
GOBIERNO MUNICIPAL 2020 - 2024

MR-13

MUNICIPIO DE: SINGUILUCAN, HGO.
RELACION DE BIENES MUEBLES
EJERCICIO FISCAL 2020-2024

SEGURIDAD PÚBLICA Y TRANSITO MUNICIPAL								
CUENTA	CANTIDAD	DESCRIPCIÓN DEL BIEN	ÁREA DE ADSCRIPCIÓN	FECHA DE ADQUISICIÓN	VALOR EN LIBROS	FORMA DE ADQUISICIÓN	CONDICIONES FÍSICAS DEL BIEN	OBSERVACIONES
1620-SPTM-01	1	MESA DE TRABAJO COLOR BLANCA	SEGURIDAD PUBLICA Y TRANSITO MUNICIPAL	2006-2009	\$400.00	COMPRA	REGULAR	SE ENCUENTRA EN LA COMUNIDAD DE SANTA ANA
1620-SPTM-02	1	ARCHIVERO GRIS DE 4 GAVETAS	SEGURIDAD PUBLICA Y TRANSITO MUNICIPAL	2006-2009	\$300.00	COMPRA	BUENO	
1620-SPTM-07	1	REFRIGERADOR DAEWOO No, SERIE 990909857	SEGURIDAD PUBLICA Y TRANSITO MUNICIPAL	20/10/2002	\$4,600.00	COMPRA	BUENO	
1620-SPTM-08	1	COMPUTADORA MARCA DELL 3.00 GHZ COREI 3 -3220 CPU @ 3.30GHz 3.30 GHz CON 4.00 GB DE MEMORIA MONITOR DELL MOUSE DELL Y UN TECLADO LOGITECH K120 NO DE SERIE: 35173250641	SEGURIDAD PUBLICA Y TRANSITO MUNICIPAL	26/04/2006	\$15,500.00	COMPRA	BUENO	
1620-SPTM-09	1	ANTENA METALICA TORRE AROESTATICA DE 30 MTS QUE INCLUYE CABLE LUZ DE OSTRUCCION HERLAZ SIST. COMUNICACION	SEGURIDAD PUBLICA Y TRANSITO MUNICIPAL	30/08/2001	\$12,000.00	COMPRA	REGULAR	SE ENCUENTRA EN LA COMUNIDAD DE SANTA ANA
1620-SPTM-10	1	ANTENA MOD. G7 45 MTS DE CABLE BELDEM 9913 CONECTOR N, 1 CONECTOR PL259, DE SISTEMA DE COMUNICACIÓN S.A DE C.V	SEGURIDAD PUBLICA Y TRANSITO MUNICIPAL	21/01/2004	\$5,139.69	COMPRA	REGULAR	SE DIVIDIO EN DOS (SE ENCUENTRA EN EL CENTRO Y LA OTRA EN SAMORRIEL BASE



[Handwritten signature]

1620-SPTM-50	1	TES-SILLA EJECUTIVA PIEL PLUS	SEGURIDAD PUBLICA Y TRANSITO MUNICIPAL	01/05/2010	\$2,599.00	COMPRA	BUENO	
1620-SPTM-51	1	CENTRO DE TRABAJO EN VIDRIO COLOR NEGRO	SEGURIDAD PUBLICA Y TRANSITO MUNICIPAL	06/03/2013	\$2,199.00	COMPRA	BUENO	
1620-SPTM-55	1	FUENTE PARA RADIO BASE MARCA ASTRON CORRIENTE MAXIMA 20 A	SEGURIDAD PUBLICA Y TRANSITO MUNICIPAL	15/05/2013	\$6,704.80	COMPRA	BUENO	
1620-SPTM-57	1	PROYECTOR DE PICOS Y SOBRE DESCARGAS DE ENERGIA 120 Vca, 8 CONTACTOS	SEGURIDAD PUBLICA Y TRANSITO MUNICIPAL	15/05/2013	\$2,923.20	COMPRA	REGULAR	
1620-SPTM-58	1	ARCHIVERO DE 4 GAVETAS GRIS PROFESIONAL	SEGURIDAD PUBLICA Y TRANSITO MUNICIPAL	30/12/2013	\$3,999.00	COMPRA	REGULAR	
1620-SPTM-59	1	ESCRITORIO EN L QUATTRA	SEGURIDAD PUBLICA Y TRANSITO MUNICIPAL	30/12/2013	\$2,200.00	COMPRA	REGULAR	
1620-SPTM-65	1	RADIO PORTATIL ICOM MODELO IC-F3003 SERIE 180238187	SEGURIDAD PUBLICA Y TRANSITO MUNICIPAL	11/05/2016	\$1,800.00	COMPRA	BUENO	
1620-SPTM-69	11	PR24 BASTONES	SEGURIDAD PUBLICA Y TRANSITO MUNICIPAL	29/05/2003	1,200 C/U	DONACION	BUENO	
1620-SPTM-73	1	COMPUTADORA ACER DE ESCRITORIO MODELO AZC-700-MC61 INTEL PRENTIM CPU J3710 DE 1.6 GHz 1.6 GHz CON 8 GB DE MEMORIA NO DE SERIE: DQB5DAL0026240087726300	SEGURIDAD PUBLICA Y TRANSITO MUNICIPAL	SE DESCONOCE	\$4,500.00	COMPRA	BUENO	
1620-SPTM-74	1	ESCUDOS ANTIMOTINES EN MATERIAL POLICARBONATO DE CALCIO CON PROTECCION ANTIMACHETES	SEGURIDAD PUBLICA Y TRANSITO MUNICIPAL	12/02/2018	\$2,600.00	COMPRA	NUEVOS	



1620-SPTM-75	1	ESCUDOS ANTIMOTINES EN MATERIAL POLICARBONATO DE CALCIO CON PROTECCION ANTIMACHETES	SEGURIDAD PUBLICA Y TRANSITO MUNICIPAL	12/02/2018	\$2,600.00	COMPRA	NUEVOS	
1620-SPTM-76	1	ESCUDOS ANTIMOTINES EN MATERIAL POLICARBONATO DE CALCIO CON PROTECCION ANTIMACHETES	SEGURIDAD PUBLICA Y TRANSITO MUNICIPAL	12/02/2018	\$2,600.00	COMPRA	NUEVOS	
1620-SPTM-77	1	ESCUDOS ANTIMOTINES EN MATERIAL POLICARBONATO DE CALCIO CON PROTECCION ANTIMACHETES	SEGURIDAD PUBLICA Y TRANSITO MUNICIPAL	12/02/2018	\$2,600.00	COMPRA	NUEVOS	
1620-SPTM-78	1	ESCUDOS ANTIMOTINES EN MATERIAL POLICARBONATO DE CALCIO CON PROTECCION ANTIMACHETES	SEGURIDAD PUBLICA Y TRANSITO MUNICIPAL	12/02/2018	\$2,600.00	COMPRA	NUEVOS	
1620-SPTM-79	1	ESCUDOS ANTIMOTINES EN MATERIAL POLICARBONATO DE CALCIO CON PROTECCION ANTIMACHETES	SEGURIDAD PUBLICA Y TRANSITO MUNICIPAL	12/02/2018	\$2,600.00	COMPRA	NUEVOS	
1620-SPTM-80	1	ESCUDOS ANTIMOTINES EN MATERIAL POLICARBONATO DE CALCIO CON PROTECCION ANTIMACHETES	SEGURIDAD PUBLICA Y TRANSITO MUNICIPAL	12/02/2018	\$2,600.00	COMPRA	NUEVOS	
1620-SPTM-81	1	ESCUDOS ANTIMOTINES EN MATERIAL POLICARBONATO DE CALCIO CON PROTECCION ANTIMACHETES	SEGURIDAD PUBLICA Y TRANSITO MUNICIPAL	12/02/2018	\$2,600.00	COMPRA	NUEVOS	
1620-SPTM-82	1	ESCUDOS ANTIMOTINES EN MATERIAL POLICARBONATO DE CALCIO CON PROTECCION ANTIMACHETES	SEGURIDAD PUBLICA Y TRANSITO MUNICIPAL	12/02/2018	\$2,600.00	COMPRA	NUEVOS	
1620-SPTM-83	1	ESCUDOS ANTIMOTINES EN MATERIAL POLICARBONATO DE CALCIO CON PROTECCION ANTIMACHETES	SEGURIDAD PUBLICA Y TRANSITO MUNICIPAL	12/02/2018	\$2,600.00	COMPRA	NUEVOS	
1620-SPTM-84	1	TUNBABURROS 3N3T44KH00	SEGURIDAD PUBLICA Y TRANSITO MUNICIPAL	14/02/2018	\$6,500.00	COMPRA	NUEVOS	UNIDAD 01



1620-SPTM-85	1	TUNBABURROS 3N3T44KH00	SEGURIDAD PUBLICA Y TRANSITO MUNICIPAL	14/02/2018	\$6,500.00	COMPRA	NUEVOS	UNIDAD 02
1620-SPTM-88	1	SILLAS PLEGABLES REFORZADA COLOR NEGRO	SEGURIDAD PUBLICA Y TRANSITO MUNICIPAL	29/09/2016	\$181.03	COMPRA	BUENO	
1620-SPTM-89	1	SILLAS PLEGABLES REFORZADA COLOR NEGRO	SEGURIDAD PUBLICA Y TRANSITO MUNICIPAL	29/09/2016	\$181.03	COMPRA	BUENO	
1620-SPTM-90	1	SILLAS PLEGABLES REFORZADA COLOR NEGRO	SEGURIDAD PUBLICA Y TRANSITO MUNICIPAL	29/09/2016	\$181.03	COMPRA	BUENO	
1620-SPTM-91	1	SILLAS PLEGABLES REFORZADA COLOR NEGRO	SEGURIDAD PUBLICA Y TRANSITO MUNICIPAL	29/09/2016	\$181.03	COMPRA	BUENO	
1620-SPTM-92	1	SILLAS PLEGABLES REFORZADA COLOR NEGRO	SEGURIDAD PUBLICA Y TRANSITO MUNICIPAL	29/09/2016	\$181.03	COMPRA	BUENO	
1620-SPTM-93	1	SILLAS PLEGABLES REFORZADA COLOR NEGRO	SEGURIDAD PUBLICA Y TRANSITO MUNICIPAL	29/09/2016	\$181.03	COMPRA	BUENO	
1620-SPTM-94	1	SILLAS PLEGABLES REFORZADA COLOR NEGRO	SEGURIDAD PUBLICA Y TRANSITO MUNICIPAL	29/09/2016	\$181.03	COMPRA	BUENO	
1620-SPTM-95	1	SILLAS PLEGABLES REFORZADA COLOR NEGRO	SEGURIDAD PUBLICA Y TRANSITO MUNICIPAL	29/09/2016	\$181.03	COMPRA	BUENO	
1620-SPTM-96	1	SILLAS PLEGABLES REFORZADA COLOR NEGRO	SEGURIDAD PUBLICA Y TRANSITO MUNICIPAL	29/09/2016	\$181.03	COMPRA	BUENO	

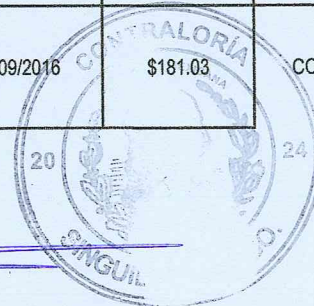

1620-SPTM-97	1	SILLAS PLEGABLES REFORZADA COLOR NEGRO	SEGURIDAD PUBLICA Y TRANSITO MUNICIPAL	29/09/2016	\$181.03	COMPRA	BUENO	
2024-SPTM-01	1	RADIO MARCA MIMOSA cx5	SEGURIDAD PUBLICA Y TRANSITO MUNICIPAL	15/08/2022	\$4,744.83	COMPRA	BUENO	
2024-SPTM-02	1	RADIO MARCA MIMOSA cx5	SEGURIDAD PUBLICA Y TRANSITO MUNICIPAL	15/08/2022	\$4,744.83	COMPRA	BUENO	
2024-SPTM-03	1	RADIO MARCA MIMOSA cx5	SEGURIDAD PUBLICA Y TRANSITO MUNICIPAL	15/08/2022	\$4,744.83	COMPRA	BUENO	
2024-SPTM-04	1	RADIO MARCA MIMOSA cx5	SEGURIDAD PUBLICA Y TRANSITO MUNICIPAL	15/08/2022	\$4,744.83	COMPRA	BUENO	
2024-SPTM-05	1	RADIO MARCA MIMOSA cx5	SEGURIDAD PUBLICA Y TRANSITO MUNICIPAL	15/08/2022	\$4,744.83	COMPRA	BUENO	
2024-SPTM-06	1	RADIO MARCA MIMOSA cx5	SEGURIDAD PUBLICA Y TRANSITO MUNICIPAL	15/08/2022	\$4,744.83	COMPRA	BUENO	
2024-SPTM-07	1	RADIO MARCA MIMOSA cx5	SEGURIDAD PUBLICA Y TRANSITO MUNICIPAL	15/08/2022	\$4,744.83	COMPRA	BUENO	
2024-SPTM-08	1	RADIO MARCA MIMOSA cx5	SEGURIDAD PUBLICA Y TRANSITO MUNICIPAL	15/08/2022	\$4,744.83	COMPRA	BUENO	
2024-SPTM-09	1	ANTENA MIMOSA NETWORKS	SEGURIDAD PUBLICA Y TRANSITO MUNICIPAL	15/08/2022	\$3,724.13	COMPRA	BUENO	

[Handwritten signature in blue ink]



2024-SPTM-10	1	ANTENA MIMOSA NETWORKS	SEGURIDAD PUBLICA Y TRANSITO MUNICIPAL	15/08/2022	\$3,724.13	COMPRA	BUENO	
2024-SPTM-11	1	ANTENA MIMOSA NETWORKS	SEGURIDAD PUBLICA Y TRANSITO MUNICIPAL	15/08/2022	\$3,724.13	COMPRA	BUENO	
2024-SPTM-12	1	ANTENA MIMOSA NETWORKS	SEGURIDAD PUBLICA Y TRANSITO MUNICIPAL	15/08/2022	\$3,724.13	COMPRA	BUENO	
2024-SPTM-13	1	ANTENA MIMOSA NETWORKS	SEGURIDAD PUBLICA Y TRANSITO MUNICIPAL	15/08/2022	\$3,724.13	COMPRA	BUENO	
2024-SPTM-14	1	ANTENA MIMOSA NETWORKS	SEGURIDAD PUBLICA Y TRANSITO MUNICIPAL	15/08/2022	\$3,724.13	COMPRA	BUENO	
2024-SPTM-15	1	ANTENA MIMOSA NETWORKS	SEGURIDAD PUBLICA Y TRANSITO MUNICIPAL	15/08/2022	\$3,724.13	COMPRA	BUENO	
2024-SPTM-16	1	ANTENA MIMOSA NETWORKS	SEGURIDAD PUBLICA Y TRANSITO MUNICIPAL	15/08/2022	\$3,724.13	COMPRA	BUENO	
2024-SPTM-17	1	ANTENA MIMOSA NETWORKS	SEGURIDAD PUBLICA Y TRANSITO MUNICIPAL	15/08/2022	\$3,724.13	COMPRA	BUENO	
2024-SPTM-18	1	ANTENA MIMOSA NETWORKS	SEGURIDAD PUBLICA Y TRANSITO MUNICIPAL	15/08/2022	\$3,724.13	COMPRA	BUENO	
2024-SPTM-19	1	RADIO A5C MARCA MIMOSA NETWORKS	SEGURIDAD PUBLICA Y TRANSITO MUNICIPAL	15/08/2022	\$758.62	COMPRA	BUENO	
2024-SPTM-20	1	DISCO DURO DE 5 TB	SEGURIDAD PUBLICA Y TRANSITO MUNICIPAL	15/08/2022	\$4,565.52	COMPRA	BUENO	
2024-SPTM-21	1	DISCO DURO DE 5 TB	SEGURIDAD PUBLICA Y TRANSITO MUNICIPAL	15/08/2022	\$4,565.52	COMPRA	BUENO	
2024-SPTM-22	1	COMPUTADORA HP SID= 22WW2CC260 MOD. TPC-U086-24	SEGURIDAD PUBLICA Y TRANSITO MUNICIPAL	SE DESCONOCE	SE DESCONOCE	COMPRA	BUENO	
2024-SPTM-23	1	IMPRESORA EPSON L3251	SEGURIDAD PUBLICA Y TRANSITO MUNICIPAL	SE DESCONOCE	SE DESCONOCE	COMPRA	BUENO	
2024-SPTM-24	1	PARRILLA 2 QUEMADORES MARCA SUPER FLAMA	SEGURIDAD PUBLICA Y TRANSITO MUNICIPAL	SE DESCONOCE	SE DESCONOCE	COMPRA	BUENO	
2024-SPTM-25	1	COMEDOR DE MADERA CON 6 SILLAS	SEGURIDAD PUBLICA Y TRANSITO MUNICIPAL	SE DESCONOCE	SE DESCONOCE	COMPRA	BUENO	
2024-SPTM-26	1	ALACENA CON TARJA COLOR CAFÉ	SEGURIDAD PUBLICA Y TRANSITO MUNICIPAL	SE DESCONOCE	SE DESCONOCE	COMPRA	BUENO	



2024-SPTM-27	1	RADIO ICOM	SEGURIDAD PUBLICA Y TRANSITO MUNICIPAL	SE DESCONOCE	SE DESCONOCE	COMPRA	BUENO	
2024-SPTM-28	1	RADIO ICOM	SEGURIDAD PUBLICA Y TRANSITO MUNICIPAL	SE DESCONOCE	SE DESCONOCE	COMPRA	BUENO	
2024-SPTM-29	1	RADIO ICOM	SEGURIDAD PUBLICA Y TRANSITO MUNICIPAL	SE DESCONOCE	SE DESCONOCE	COMPRA	BUENO	
2024-SPTM-30	1	RADIO ICOM	SEGURIDAD PUBLICA Y TRANSITO MUNICIPAL	SE DESCONOCE	SE DESCONOCE	COMPRA	BUENO	
2024-SPTM-31	1	RADIO ICOM	SEGURIDAD PUBLICA Y TRANSITO MUNICIPAL	SE DESCONOCE	SE DESCONOCE	COMPRA	BUENO	
2024-SPTM-32	1	RADIO ICOM	SEGURIDAD PUBLICA Y TRANSITO MUNICIPAL	SE DESCONOCE	SE DESCONOCE	COMPRA	BUENO	
2024-SPTM-33	1	RADIO ICOM	SEGURIDAD PUBLICA Y TRANSITO MUNICIPAL	SE DESCONOCE	SE DESCONOCE	COMPRA	BUENO	
2024-SPTM-34	1	RADIO ICOM	SEGURIDAD PUBLICA Y TRANSITO MUNICIPAL	SE DESCONOCE	SE DESCONOCE	COMPRA	BUENO	
2024-SPTM-35	1	RADIO ICOM	SEGURIDAD PUBLICA Y TRANSITO MUNICIPAL	SE DESCONOCE	SE DESCONOCE	COMPRA	BUENO	
2024-SPTM-36	1	PANTALLA SANSUI SMX32T1H 32"	SEGURIDAD PUBLICA Y TRANSITO MUNICIPAL	SE DESCONOCE	SE DESCONOCE	COMPRA	BUENO	



[Handwritten signature in blue ink]

COMODATOS

217804	1	PISTOLA PIETRO MOD: BERETTA GARDONE V.T NO DE SERIE J25821 CALIBRE 9MM,92FS	SEGURIDAD PUBLICA Y TRANSITO MUNICIPAL	01/02/2017	COMODATO	COMODATO	REGULAR
217805	1	PISTOLA PIETRO MOD: BERETTA GARDONE V.T NO DE SERIE J25822Z CALIBRE 9MM,92FS	SEGURIDAD PUBLICA Y TRANSITO MUNICIPAL	01/02/2017	COMODATO	COMODATO	REGULAR
217806	1	PISTOLA PIETRO MOD: BERETTA GARDONE V.T NO DE SERIE J25919Z CALIBRE 9MM,92FS	SEGURIDAD PUBLICA Y TRANSITO MUNICIPAL	01/02/2017	COMODATO	COMODATO	REGULAR
217809	1	PISTOLA PIETRO MOD: BERETTA GARDONE V.T NO DE SERIE J25945Z CALIBRE 9MM,92FS	SEGURIDAD PUBLICA Y TRANSITO MUNICIPAL	01/02/2017	COMODATO	COMODATO	REGULAR
217810	1	PISTOLA PIETRO MOD: BERETTA GARDONE V. NO DE SERIE: J25946Z CALIBRE 9MM,92FS	SEGURIDAD PUBLICA Y TRANSITO MUNICIPAL	01/02/2017	COMODATO	COMODATO	REGULAR
206031	1	CARABINA COLT GC041264 CALIBRE 223	SEGURIDAD PUBLICA Y TRANSITO MUNICIPAL	01/02/2017	COMODATO	COMODATO	REGULAR
206116	1	CARABINA COLT LGC044345 CALIBRE 223	SEGURIDAD PUBLICA Y TRANSITO MUNICIPAL	01/02/2017	COMODATO	COMODATO	REGULAR
125673	1	FUSIL DE A. COLT AR15A2 GC005353	SEGURIDAD PUBLICA Y TRANSITO MUNICIPAL	01/02/2017	COMODATO	COMODATO	REGULAR



125637	1	FUSIL DE A. COLT AR15A2 GC005437	SEGURIDAD PUBLICA Y TRANSITO MUNICIPAL	01/02/2017	COMODATO	COMODATO	REGULAR
00192145	1	RADIO BASE SMART, MICROFONO TELEMANDO COFRETN DE SERIE: RA1635BBC03062401	SEGURIDAD PUBLICA Y TRANSITO MUNICIPAL	01/02/2017	COMODATO	COMODATO	REGULAR
203260	1	RADIO MOVIL, TPM,EASY NO DE SERIE RA3048CAC01092000	SEGURIDAD PUBLICA Y TRANSITO MUNICIPAL	01/02/2017	COMODATO	COMODATO	REGULAR
203224	1	RADIO MOVIL, TPM,EASY NO DE SERIE: RA3048CAC01092201	SEGURIDAD PUBLICA Y TRANSITO MUNICIPAL	01/02/2017	COMODATO	COMODATO	REGULAR

